

# HIGH-TECH INNOVATIONEN

EINFACH. SICHER. LEBEN.

2025



EINFACH.  
SICHER.  
LEBEN.



# UNSERE PHILOSOPHIE. SEIT 1990.

Sicherheit betrifft jeden. **Einfach. Sicher. Leben.**  
Dafür steht PFANNER® seit 1990.

Jeder Kopf ist schützenswert. **Das Original.**  
Seit 2012 produziert PROTOS® den sichersten  
Kopfschutz der Welt.

PFANNER® Sicherheitslösungen schützen Menschen, die bei der Arbeit täglich an ihre Belastungsgrenze gehen. Sie schützen Menschen, die unter freiem Himmel arbeiten oder Outdoor-Aktivitäten nachgehen und dabei den Launen der Natur ausgesetzt sind. Unsere Schutzbekleidung ist auf das Wesentliche reduziert, durch High-Tech Materialien funktionell, angenehm zu tragen und zeitlos im Design. Sicherheit und Komfort stehen für uns an erster Stelle.

Entdecke Neuheiten, weiterentwickelte Produkte und Klassiker aus unserem vielfältigen Sortiment. Lass dich von zahlreichen Features überraschen, die dich durch die 212 Seiten unseres Kataloges begleiten.

**Lass dich inspirieren, von Kopf bis Fuß.**

## **Anton Pfanner**

Gründer, Geschäftsführer, Visionär

# DEIN WEGWEISER



## 4 PFANNER®

Nachhaltigkeit .....	4
Marken und Technologien .....	5
Bewährte Lösungen .....	6
Einfach. Sicher. Leben. ....	7



## 8 KINDER

Jacken und Westen .....	10
T-Shirts und Pullover .....	13
Hosen und Shorts .....	16



## 58 HOSEN

Arbeit .....	60
Outdoor .....	68
Regen .....	72
Jagd und Nachsuche .....	74
Forst .....	78
Baumpflege .....	84
Schnittschutz und Pflegethinweise .....	88



## 20 JACKEN

Arbeit .....	22
Outdoor .....	28
Jagd und Nachsuche .....	36
Regen .....	44
Baumpflege .....	48
Forst .....	53



## 90 FUNKTIONSBEKLEIDUNG

Oberkörper .....	92
Hosen .....	109

# 112 SCHUHE

Arbeit .....	114
Outdoor .....	120
Forst .....	125
Sohlen .....	139
Socken .....	140



# 142 HANDSCHUHE

Arbeit .....	144
Thermo .....	149
Normen- und Größentabelle .....	154
Schnittschutz .....	155



# 156 ZUBEHÖR

Unser vielseitiges Zubehörsortiment überzeugt mit Funktionalität und Qualität.

# 180 PROTOS®

Sicherheit und Komfort .....	184
Industry .....	187
Climber .....	189
Forest .....	191
Arborist .....	193
BT-COM .....	194
Headset .....	196
Zubehör .....	198
Farbsystem .....	203
Unikat .....	204

# 206 SERVICE

Veredelung .....	208
Größentabellen .....	210
PFANNER® Weltweit .....	211
Impressum .....	212

# NACHHALTIGKEIT

Nachhaltigkeit wird bei uns groß geschrieben. Und gerade weil wir mit der Forstwirtschaft Hand in Hand gehen, ist unser wichtigstes Handlungsprinzip, mit wertvollen Ressourcen verantwortungsvoll umzugehen.

Ansässig in einer der schönsten Regionen Mitteleuropas haben wir die Schätze der Natur täglich vor Augen. Um diese für unsere Nachkommen zu erhalten, sehen wir es weniger als Pflicht, vielmehr als Selbstverständlichkeit an, bei der Herstellung unserer Produkte den ökologischen Fußabdruck zu minimieren.

## Made in Europe

Zur Herstellung unserer Produkte verwenden wir hochwertige Stoffe und Zubehörteile aus Europa. Regionalität ist uns besonders wichtig und so stammt der größte Teil der eingesetzten Materialien aus Österreich und der angrenzenden Schweiz. Kurze Transportwege in unsere europäischen Produktionsstätten sparen Zeit, Kosten und schonen die Umwelt.

## Investitionen

In den letzten Jahren haben wir viel investiert. Unter anderem in den Ausbau unserer Energieversorgung, indem wir unsere Lagerhallen von Ölbrenner auf Solarenergie umgerüstet haben. Auch beim Transport handeln wir umweltbewusst und setzen innerhalb der Region Vorarlberg auf schadstoffarme Elektro-Fahrzeuge.

## Was du gerade in Händen hältst

Dieser Katalog und alle anderen Print-Werbemittel sind auf Recycling- oder PEFC-zertifiziertem Papier und klimaneutral gedruckt. Auch unsere Verpackungen, bestehend aus einem Mix von Recycling- und FSC-Papier, sind wiederverwertbar.



# MARKEN UND TECHNOLOGIEN ENTWICKELT VON PFANNER®

Maßgeschneiderte und innovative Lösungen erfordern Know-how und das Wissen um aktuelle Technologien und Möglichkeiten. Durch unsere eigens entwickelten und patentierten Technologien haben wir für jeden Einsatz genau das Richtige und überzeugen durch Individualität.



## Gladiator®

Der extrem reißfeste Oberstoff steht für höchste Ansprüche und ist wasserabweisend, öl- und schmutzbeständig. Zudem extrem scheuerfest sowie widerstandsfähig gegen Dornen.



## StretchFlex®

Die bewährte StretchFlex® Technologie garantiert eine perfekte Passform und erhöhte Atmungsaktivität und sorgt somit für höchsten Tragekomfort.

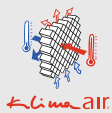

## KlimaAIR®

Patentiertes Hinterlüftungssystem für Kühlung im Sommer und Wärmeisolierung im Winter. Dieses Gewebe findet in verschiedenen Stärken bei Schuhen sowie Jacken und Hosen Verwendung.



## Nanoshield®

Wasser- und schmutzabweisende Beschichtung. Extrem pflegeleicht und resistent gegen Natursäuren.



## StretchAIR®

Atmungsaktive Stretchstoffe bieten höchsten Tragekomfort bei körperlicher Anstrengung. Ergänzt mit verschiedenen Zusatzausrüstungen von Jacken bis zu Funktionsshirts oder Hosen.



## 3CON®

Die 3CON® Reflexstreifen und Icons sorgen für höchste Lichtreflexeigenschaften auf allen Stoffen. Diese bieten zusätzliche Sicherheit durch erhöhte Sichtbarkeit.



## StretchZone®

Elastische Stoffeinsätze sorgen bei Jacken und Hosen für mehr Bewegungsfreiheit und Tragekomfort. Arbeitskleidung mit Mehrwert.



## 100% MembranFREE

Der Verzicht auf jegliche Membran ermöglicht die höchste Atmungsaktivität und reduziert so erheblich die Feuchtigkeitsbildung.

Zipp4Fit.



## Zipp4Fit®

Patentiertes Zipp4Fit® Zippverschluss-System für eine flexible Anpassung an den Träger.

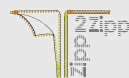

## Zipp2Zipp® Taschensystem

Ermöglicht einen sensationell komfortablen Zugriff auf die Sortierfächer.



## AEQUALITAS – Gleichberechtigung®

Absolute Gleichberechtigung für Rechts- und Linkshänder. Durchdachte Sortierfächer fixieren sämtliche Utensilien.



## Holzer

Axt und Sapie – das Forst-Rüstzeug für einen erfolgreichen Arbeitstag im Wald. Beide Werkzeuge vereint in unserem durchdachten Holzer Emblem.

# BEWÄHRTE LÖSUNGEN IM EINSATZ FÜR PFANNER®

Hochwertige Produkte lassen sich nur mit verlässlichen und qualitätsbewussten Partnern erzeugen. Deshalb setzen wir neben unseren technologischen Eigenentwicklungen auf Partner, die an ihre Produkte ebenfalls höchste Ansprüche stellen. Diese Partnerschaften leben wir seit vielen Jahren und inspirieren uns gegenseitig, ständig noch besser zu werden.



## Vibram

Abrieb-, wasser- und winterfeste Gummisohlen mit extra gutem Grip für Sicherheits- und Arbeitsschuhe sowie für den Berg- und Outdoorbereich. Langlebig und dämpfend bei jedem Schritt. [vibram.com](http://vibram.com)



## PU TEK®

Hoher Schutz und extreme Leichtigkeit zeichnet dieses neue, extrem strapazierfähige Material aus. Atmungsaktiv, flexibel und wasserabweisend.

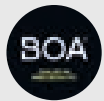

## BOA®

BOA® Fit System: Patentiertes Schnellspann-System für die präzise Passform deiner Schuhe. Schnell und mühelos in der Anwendung. [boafit.com](http://boafit.com)



## Sanitized Actifresh

Die Sanitized Actifresh Ausstattung gewährleistet einen effektiven Handschutz vor Bakterienwachstum und bietet den ganzen Tag Schutz und Frische. Hautfreundlich und dermatologisch getestet. [sanitized.com](http://sanitized.com)



## Sympatex

Die Sympatex Membran hält den Körper zuverlässig trocken und reguliert die Körpertemperatur. Wasserdicht, atmungsaktiv, winddicht und langlebig. [sympatex.com](http://sympatex.com)



## PrimaLoft®

Hält dich warm und angenehm trocken. PrimaLoft® überzeugt durch höchste Isolationseigenschaften bei gleichzeitiger Atmungsaktivität. [primaloft.com](http://primaloft.com)



## Cordura

Cordura-Gewebe zeichnet sich durch extreme Robustheit und Abriebfestigkeit aus. Langlebig, widerstandsfähig, wasser- und schmutzabweisend. [cordura.com](http://cordura.com)



## 3M Scotchlite

Retroreflektierende Eigenschaften für deutlich mehr Sichtbarkeit bei allen Wetterlagen und Arbeitssituationen. Für deine Sicherheit. [3maustria.at](http://3maustria.at)



## GORE-TEX

Absolut wasserdicht und atmungsaktiv mit dem "Garanteed to keep you dry" Versprechen. Bester Schutz gegen Wasser und Schnee trifft höchsten Tragekomfort. [gore-tex.com](http://gore-tex.com)



## kwf

Risiken für Beschäftigte der Forstwirtschaft, Verbraucher und die Umwelt werden erkannt und objektiv und unabhängig bewertet. Damit können Unfälle und Schäden vermieden werden. [kwf-online.de](http://kwf-online.de)

# WIR KENNEN UNS AUS.

## Einfach.

Anwendungsfreundliche, reißfeste und pflegeleichte Funktionsbekleidung hat für uns oberste Priorität. Denn genau das ist es, was neben der Qualität der Stoffe die Langlebigkeit ausmacht. So ist die Bekleidung auf ihren jeweiligen Einsatzzweck abgestimmt. Keine unnötigen Taschen, keine unnötigen Nähte. Alles ist genau dort, wo es hingehört. Die Handhabung ist klar und selbsterklärend. Persönlich und unkompliziert ist auch unser Service, mit dem wir deinen Fragen und Wünschen entgegenkommen.

## Sicher.

Technisches Know-how und Weiterentwicklungen treiben wir kontinuierlich voran. Das Nutzen der neuesten technischen Möglichkeiten, gepaart mit innovativem Ideenreichtum, verhelfen uns zu neuen Erfindungen, die wir für deine Sicherheit realisieren. Außergewöhnliche Qualität ist für uns kein Luxusgut, sondern für dein Leben essentiell. Ausdauernde und detaillierte Testphasen sind für uns Pflicht, wenn du unseren Produkten dein Leben anvertraust. So stehen der höchste Schutz und maximale Sicherheit bei uns stets im Vordergrund.

## Leben.

Das Leben und Erleben stehen an erster Stelle. Tragekomfort, Funktion und Schutz sind bei täglichen Extremsituationen unabdingbar. Qualität auf die du dich verlassen kannst – in allen Regionen von Nord bis Süd. Wir produzieren unter humanen und zertifizierten Bedingungen in Europa und verwenden nur schadstofffreie Produkte. Auch unsere Mitarbeiter und Lieferanten wissen das zu schätzen.



### Avertic®

Neben den eigentlichen Sicherheitsaspekten wird bei Kettensägenschutzgewebe von Avertic® großes Augenmerk auf Komfort und Langlebigkeit gelegt. [engtex.com](http://engtex.com)



### COOLMAX

Hält kühl und trocknet schnell. Ausgezeichnetes Feuchtigkeitsmanagement und beste Atmungsaktivität. Wirkt antibakteriell.



### Modal

Der leichte Naturstoff aus Holz ist atmungsaktiv, weich, anschmiegsam und trotzdem robust und langlebig. Die Oberfläche ist sehr glatt und kratzfrei, wodurch er auch bei Allergikern punktet. Höchsten Tragekomfort bietet auch das gute Feuchtigkeitsmanagement.



### Tencel

Cellulosefasern botanischen Ursprungs definieren einen neuen Standard in Nachhaltigkeit und natürlichem Komfort. Thermoregulierung für ein kühles und trockenes Gefühl. [tencel.com](http://tencel.com)



### 37.5

Hervorragendes Feuchtigkeitsmanagement – reguliert das Mikroklima für höchsten Tragekomfort und unterstützt den Körper dabei, die Komforttemperatur von 37,5 Grad Celsius zu halten. [thirtysevenfive.com](http://thirtysevenfive.com)



### Original Alpen Loden

Die hochwertige Wolle vom Merinoschaf wird mittels modernsten Maschinen zu edlem Loden verarbeitet. Dieses Qualitätsprodukt für höchste Ansprüche bietet besten Wetterschutz bei Kälte und Regen. [pischl.at](http://pischl.at)



AUF INS  
ABENTEUER.

# SPEZIELL FÜR KINDER.

Unser Kindersortiment haben wir um zahlreiche Artikel erweitert. Von der praktischen StretchAIR® Regenjacke über die PROTOS® Inuit Teddy Weste bis hin zur StretchFlex® Cancool Hose.

**Weil wir Sicherheit bei den Kleinen besonders groß schreiben.**

<b>Jacken und Westen</b>	<b>10</b>
<b>T-Shirts und Pullover</b>	<b>13</b>
<b>Hosen und Shorts</b>	<b>16</b>



## Leopold

Faserpelzjacke Midland Kids .....	15
Holzer Shirt Kids .....	13
StretchFlex® Canfull Shorts Maximus .....	17

## Stephanie

StretchAIR® Regenjacke .....	47
Holzer Tanktop .....	101
StretchFlex® Cancool Hose .....	64

## Anna

PROTOS® Inuit Jacke Kids .....	10
Holzer Shirt Kids .....	13
Outdoorhose Maximus .....	18

Personenbeschreibung von links nach rechts.



ARBEITSSCHUTZ



OUTDOOR

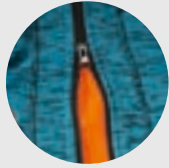

Zipp4Fit® für optimale  
Größenanpassung und Belüftung



Softshell Kapuze  
auf S. 174



Partnerlook für  
die Familie



Zipp4Fit.

&gt;&gt;&gt; 3CON &lt;&lt;&lt;&lt;

100% MEMBRAN FREE

HUMIDITY  
MANAGEMENT

## PROTOS® Inuit Jacke Kids

- Robustes, schmutzabweisendes Strickgewebe
- Softflanell innenseitig
- Wasserabweisende Schulterverstärkung
- Scheuerfeste Ellbogen
- Hoher Kragen und verlängerter Rücken
- 3CON® Reflex Rücken
- Extratiefe Innentaschen
- Zipp4Fit® System

PROTOS® Inuit Jacke Kids glatt gestrickt mit schmutzabweisender Funktion. Die Innenseite ist aus Softflanell. Die PROTOS® Inuit Jacke Kids hat wasserabweisende Schulterpartien, verstärkte Ellbogen, einen seitlichen Zipper für flexible Passform und Funktion. Doppelter Strickkragen und verlängerter Nierenschutz schützen vor Kälte und der 3CON® Reflex am Rücken sorgt für bessere Sichtbarkeit.

**Material:**  
100 % PES

**Größen:**  
S 92/104, M 116/128, L 140/152  
Größe flexibel durch Zipp4Fit® System  
(variabler Umfang)



62



64



60



32



33



65

Art. 101350



Diese Artikel  
werden dich auch  
interessieren:



S. 177



S. 165



S. 30



S. 178



S. 175





Zipp4Fit.

Gleichberechtigt  
LITR3 echting

Zipp2Zipp.

&gt;&gt;&gt;3CON&lt;&lt;&lt;

100% MEMBRAN FREE



## PROTOS® Inuit Teddy Weste Kids

- Zipp2Zipp® Taschensystem
- Hochelastische, schmutzabweisende Strickweste
- Flauschig weiches Thermofell, gefütterter Stehkragen
- PrimaLoft® Wattierung im Front-Schulterbereich
- 3CON® Reflex Rücken
- Zipp4Fit® System

PROTOS® Inuit Teddy Weste Kids glatt gestrickt mit schmutzabweisender Funktion. Die Innenseite der Weste ist mit einem weichen, hoch atmungsaktiven und feuchtigkeitstransportierenden Thermofell ausgestattet. Beidseitig verarbeitet sind zudem das patentierte Zipp2Zipp® Taschensystem sowie Seitentaschen und extratiefe Innentaschen. Seitlicher Zipper für flexible Passform und Funktion. Weicher, hoher Stehkragen und das verlängerte Rückenteil schützen Nacken und Lende vor Wind und Kälte.

### Material:

Obermaterial/Futter: 100 % PES  
Front-Schulterbereich: 100 % PrimaLoft® Wattierung

### Größen:

S 92/104, M 116/128, L 140/152  
Größe flexibel durch Zipp4Fit® System (variabler Umfang)



66



33



65



67

Art. 108463



Diese Artikel werden dich auch interessieren:



S. 175



S. 13



S. 19



S. 17



S. 15



ARBEITSSCHUTZ

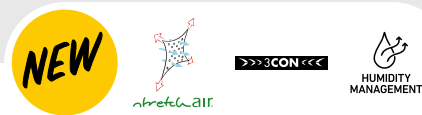

OUTDOOR

Partnerlook für  
die Familie

## StretchAIR® Regenjacke Kids

- Federleicht, optimal für Freizeitaktivitäten
- Höchste Atmungsaktivität
- 20.000 mm Wassersäule
- Sehr angenehm direkt auf der Haut zu tragen
- 3CON® Reflex Rücken
- Extrem kleines Packmaß
- Keine störenden Taschen

### Material:

Reißfester 4Way-Stretch 2,5-lagig  
(2 Lagen mit Schutzbeschichtung), 100 % Nylon

### Größen:

S 92/104, M 116/128, L 140/152



51

Art. 106889



## Zipp4Fit® Weste Kids

- Zipp2Zipp® Taschensystem
- Seitliche Größenanpassung durch Zipp4Fit® (10 verschiedene Größenanpassungen möglich)
- Elastischer Rücken
- Rundum verlaufende Reflexstreifen
- 3CON® Reflex Rücken

### Material:

100 % PES

### Größen:

Einheitsgröße, 104–152



17

Art. 104316



Diese Artikel werden dich auch interessieren:



S. 18



S. 10



S. 17



S. 158



S. 164



ARBEITSSCHUTZ



FORST



OUTDOOR

Partnerlook für  
die Familie

## Holzer Shirt 3er-Set Kids

- Formbeständig durch Schulter-Schulter Nackenband
- Keine Seitennähte
- Holzer-Logo auf linker Brust
- Drei verschiedene Größen

### Material:

Waldgrün: 100 % Baumwolle  
 Brillantschwarz: 80 % Baumwolle, 20 % PES  
 Hellgrau: 85 % Baumwolle, 15 % Viskose

### Größen:

S 92/104, M 116/128, L 140/152



38 99 98

Art. 104375



## Holzer Tanktop 3er-Set Kids

- Formbeständig durch Schulter-Schulter Nackenband
- Keine Seitennähte
- Holzer-Logo auf linker Brust
- Drei verschiedene Größen

### Material:

Waldgrün: 100 % Baumwolle  
 Brillantschwarz: 80 % Baumwolle, 20 % PES  
 Hellgrau: 85 % Baumwolle, 15 % Viskose

### Größen:

S 92/104, M 116/128, L 140/152



38 99 98

Art. 104360



Diese Artikel  
werden dich auch  
interessieren:



S. 179



S. 16



S. 174



S. 179



S. 178





ARBEITSSCHUTZ



FORST



JAGD



OUTDOOR



## Holzer 4er-Set All Season Kids

- Je ein Pullover, T-Shirt und Tanktop in einer PFANNER® Baumwolltasche
- Holzer-Logo in Silber, Bronze und Gold
- Formbeständig durch Schulter-Schulter Nackenband
- T-Shirt und Tanktop frei von Seitennähten
- Unisex, perfekt als Geschenk

### Material:

T-Shirt + Tanktop: 80 % Baumwolle, 20 % PES  
 Pullover: 72 % Baumwolle, 20 % PES, 8 % Elasthan  
 Tasche: 100 % Baumwolle

### Größen:

S 92/104, M 116/128, L 140/152



99

Art. 104391

## Faserpelzjacke Midland Kids

- Strapazierfähiger Strickpelz, innen weich angeraut
- StretchFlex® Technologie
- Wasser- und schmutzabperlend
- Hochelastischer 2 x 2 Strickbund an Kragen, Ärmeln und Vorderbund
- Verlängerter Rücken

### Material:

100 % PES

### Größen:

S 92/104, M 116/128, L 140/152



38

Art. 100038



Diese Artikel werden dich auch interessieren:



S. 164



S. 178



S. 175



S. 163



S. 18



ARBEITSSCHUTZ



OUTDOOR



## Olbia Light Hose Kids

- Hochelastisches Nylon/Spandex 4Way-Gewebe
- Extraleicht, bügelfrei und schnelltrocknend
- Doppelschiebeknopf am Bund
- Beidseitiges Zipp2Zipp® Taschensystem
- Reflektierendes Icon auf der linken Wade
- Neongelbe Reißverschlüsse

**Material:**  
88 % Nylon, 12 % Spandex

**Größen:**  
104, 116, 128, 140, 152  
+ 5 cm Systemverlängerung



90

Art. 102770



## Olbia Light Shorts Kids

- Hochelastisches Nylon/Spandex 4Way-Gewebe
- Extraleicht, bügelfrei und schnelltrocknend
- Doppelschiebeknopf am Bund
- Beidseitiges Zipp2Zipp® Taschensystem
- Neongelbe Reißverschlüsse

**Material:**  
88 % Nylon, 12 % Spandex

**Größen:**  
104, 116, 128, 140, 152  
+ 5 cm Systemverlängerung



90

Art. 102772



Diese Artikel  
werden dich auch  
interessieren:



S. 164



S. 169



S. 165



S. 12



S. 13



## StretchFlex® Canfull Maximus

- StretchFlex® Technologie
- Doppelter Bundverschluss und vorgeformte Knie
- Funktionstasche mit Klettverschluss (rechts)
- Integrierte Zipp Seitentasche (links)
- Einfacher Schiebeknopf am Bund
- Reflektierende Paspolstreifen
- Gummizug im Hosenbund
- 3CON® Reflex

### Material:

63 % PES, 34 % Baumwolle, 3 % Spandex

### Größen:

104, 116, 128, 140, 152  
+ 5 cm Systemverlängerung

Art. 107054



14

58



## StretchFlex® Canfull Shorts Maximus

- StretchFlex® Technologie
- Doppelter Bundverschluss, innenverstärkte Taschen
- Funktionstasche mit Klettverschluss (rechts)
- Integrierte Zipp Seitentasche (links)
- Einfacher Schiebeknopf am Bund
- Reflektierende Paspolstreifen
- Gummizug im Hosenbund
- 3CON® Reflex

### Material:

63 % PES, 34 % Baumwolle, 3 % Spandex

### Größen:

104, 116, 128, 140, 152  
+ 5 cm Systemverlängerung

Art. 107050



14

58



Diese Artikel  
werden dich auch  
interessieren:



S. 11



S. 13



S. 178



S. 191



S. 178



ARBEITSSCHUTZ



FORST

Verstellbarer  
GummizugPartnerlook für  
die Familie

STRETCHFLEX

&gt;&gt;&gt; 3CON &lt;&lt;&lt;&lt;



stretchAIR

## StretchFlex® Cancool Maximus

- StretchFlex® Technologie
- Doppelter Schiebeknopf am Bund
- Zipp2Zipp® Taschensystem
- Reflektierende Paspolstreifen
- Knopfgummi im Bund, Hosenträgerschlaufen
- Innenverstärkte Taschen, vorgeformte Knie
- Neongelbe Reißverschlüsse
- 3CON® Reflex

### Material:

58 % Baumwolle, 39 % PES, 3 % Spandex

### Größen:

104, 116, 128, 140, 152  
+ 5 cm Systemverlängerung

Art. 107074



68



## Outdoorhose Maximus

- StretchAIR® Technologie
- Feuchtigkeits- und schmutzabweisend
- Knieverstärkung aus Kevlar
- Rücken-Nierenschutz mit verstellbaren Hosenträgern
- Strapazierfähige Verarbeitung
- Reflektierende Paspolstreifen

### Material:

83 % EME-Lycra, 17 % PES T-400

### Größen:

92, 104, 116, 128, 140, 152, 164  
+ 5 cm Systemverlängerung

Art. 101853



40

Diese Artikel  
werden dich auch  
interessieren:

S. 177



S. 15



S. 15



S. 169



S. 12

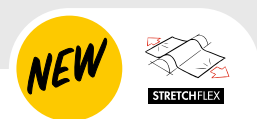

## Gladiator® Hosenträger Kids

- Elastischer Hosenträger
- Länge mittels Klettverschluss verstellbar

### Material:

53 % PES, 36 % Polyamid, 11 % Elasthan

### Größen:

Größe 1: bis 128

Größe 2: ab 128



36

Art. 100340



## StretchFlex® Fine Grip

- StretchFlex® Technologie
- Ölundurchlässige Nitril Handinnenfläche
- Atmungsaktiv und schweißabsorbierend
- Rutschfreies Handling
- Mehrmalig waschbar
- Meistverwendeter Handschuh in allen Einsatzbereichen

### Material:

Nylon/Nitrilschaum

### Größen:

XXS/5–S/7



16

Art. 100050



Diese Artikel werden dich auch interessieren:



S. 179



S. 175



S. 178



S. 159



S. 177



**BESTENS  
AUSGERÜSTET.**

# UNSERE JACKEN.

Robuste und schmutzabweisende Oberstoffe die winddicht und regenabweisend sind. StretchAIR® Technologie für perfekte Passform und uneingeschränkte Bewegungsfreiheit. Reflexstreifen für die Sicherheit. Alles was eine Jacke braucht.

**Entdecke unsere Auswahl an Spezialjacken mit Detaillösungen.**

<b>Arbeit</b>	<b>22</b>
<b>Outdoor</b>	<b>28</b>
<b>Jagd und Nachsuche</b>	<b>36</b>
<b>Regen</b>	<b>44</b>
<b>Baumpflege</b>	<b>48</b>
<b>Forst</b>	<b>53</b>



## Roland

PROTOS® Forest .....	191
PROTOS® BT-COM .....	194
Tencel™-Poly Zipp-Neck Shirt .....	99
KlimaAIR® Warnjacke EN 20471 .....	55
Ventilation Schnitzzschutzhose EN 20471 .....	82
StretchFlex® KeproTechnic .....	147
Pilatus Schnitzzschutzhose Klasse 2 .....	129

## Hannes

PROTOS® Forest .....	191
PROTOS® BT-COM .....	194
Forest Light Jacke .....	53
Gladiator® Keprotec Schnitzzschutzhose .....	78
StretchFlex® Kepro .....	146
Tirol Juchten Schnitzzschutzhose Klasse 1 .....	135

Personenbeschreibung von links nach rechts.





StretchZone®  
Technologie für  
unvergleichliche  
Bewegungsfreiheit

Abnehmbare Ärmel



## StretchZone® Canvas Jacke

- StretchZone® Technologie
- Extrem robuster Oberstoff
- Abnehmbare Ärmel
- Extralanger Nierenschutz
- Reflektierende Paspolstreifen

Extrem robustes Canvas Gewebe für hohe Abriebfestigkeit und Langlebigkeit. Die Seitenschubtaschen sind mit einem abgedeckten Reißverschluss verschlossen, was ein Eindringen von Schmutz verhindert. Reflektierende Paspolstreifen für erhöhte Sichtbarkeit bei schlechtem Licht. Die StretchZone® Technologie am Rücken bietet eine unvergleichliche Bewegungsfreiheit.

### Material:

Obermaterial: 65 % Polyamid Cordura,  
35 % Baumwolle  
Stretchstoff: 90 % Polyamid, 10 % Elasthan

### Größen: (Spezialanfertigungen möglich)

XS–XL, ÜG: XXL–3XL  
Übergrößen + 10 % bis 15 % Preisauflschlag



Art. 102183



Diese Artikel  
werden dich auch  
interessieren:



S. 26



S. 191



S. 114



S. 146



S. 63



ARBEITSSCHUTZ



FORST



BAUMPFLEGE



JAGD



OUTDOOR

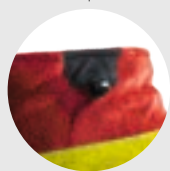

Kordel für  
verstellbaren Kragen



Zipper-Garage



Optional mit KlimaAIR®  
System erhältlich

Material:  
100 % PES

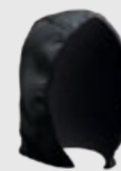

Softshell Kapuze  
auf S. 174



EN 20471

Gleichberechtigt  
LITR3-echtigung



&gt;&gt;&gt;3CON&lt;&lt;&lt;

100% MEMBRAN FREI

3M Scotchlite®

## Zipp2Zipp® Jobby® Colour Fleecejacke

- Zipp2Zipp® Taschensystem
- Weicher, angenehmer Fleece
- Winddicht
- Wasserdichte Schulterverstärkung
- Elastisches Netzfutter
- Durchgehende Reflexstreifen für gute Sichtbarkeit
- KlimaAIR® Einlage zum Einkletten (optional)
- Innentasche
- 3CON® Reflex

Art. 102344

Art. 102348 EN 20471

Art. 102417 KlimaAIR® Einlage

Zipp2Zipp® Jobby® Colour Fleecejacke – durch die wasserdichten Schulterpartien und das eingenähte Windstopper Gewebe für alle Jahreszeiten zu empfehlen. Das patentierte Zipp2Zipp® Taschensystem ermöglicht ein kinderleichtes Verstauen von Handy, Notizblock und Stiften. Die innenliegende Tasche sorgt für zusätzlichen Stauraum. Darüber hinaus kann das KlimaAIR® System mit Klettverschluss eingesetzt werden, um die Isolationseigenschaften der Jacke zu optimieren. Empfehlenswert und einzigartig.

**Material:**  
Obermaterial: 100 % PES  
Futter: 100 % PES

**Größen:**  
XS–XL, ÜG: XXL–4XL  
Übergrößen + 10 % bis 15 % Preisauflschlag



Diese Artikel  
werden dich auch  
interessieren:



S. 140



S. 61



S. 163



S. 159



S. 45



ARBEITSSCHUTZ



FORST



OUTDOOR

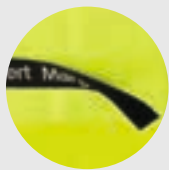

**Namensstick mit Klett**  
Art. 462050 – (Brust ca. 11×2 cm)



**20-fache seitliche Größenanpassung durch Zipp4Fit®**

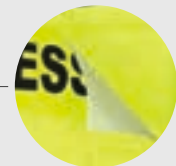
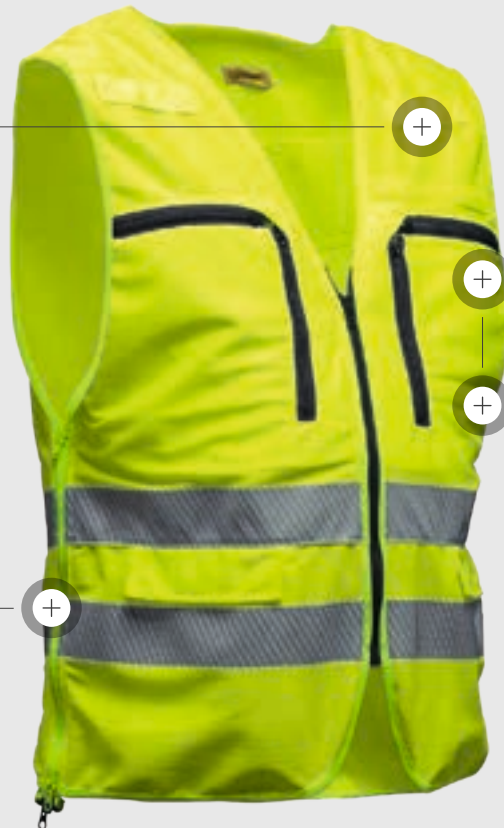

**Funktionsschild mit Klett**  
Art. 461137-R – (Rücken 39×15 cm)  
Art. 461137-B – (Brust 15×15 cm)

NEW FEATURES

Zipp4Fit.

Gleichberechtigt  
LITRAS echtigungZipp.  
Zipp

3M Scotchlite

## Zipp4Fit® Kennzeichnungs- überwurfweste

- Zipp2Zipp® Taschensystem
- Klettband für Namensstick-Emblem
- Klettband vorne/hinten für Funktionsschilder
- Großer Halsausschnitt, passt über alle Einsatzhelme
- 20-fache seitliche Größenanpassung durch Zipp4Fit® Zipper von S–8XL
- Unisex

Zipp2Zipp® Taschensysteme und Schlaufen für Sendetaste rechts und links sorgen für perfekte Bedienbarkeit. Mit dem Zipp4Fit® System kann die Jackengröße 20-fach perfekt angepasst werden. Das Zipp2Zipp® Taschensystem bietet Platz für alle Einhandfunkgeräte. Schnellste Funktionszuordnung dank des durchdachten Systems der Kennzeichnungs-Weste. An Vorder- und Rückseite sind Flauschbänder, um Namensstick- und Funktionsschilder anzubringen. Eine individuelle Beschriftung der Funktionsschilder in verschiedensten Farben ist möglich. Extratiefer Halsausschnitt – kann dadurch über alle Helme (speziell Feuerwehrhelme) gezogen werden.

**Material:**  
100 % PES

**Größen:**  
Einheitsgröße, S–8XL



15



30



35



47



51



36

Art. 104308



Diese Artikel werden dich auch interessieren:



S. 83



S. 191



S. 99



S. 151



S. 138



ARBEITSSCHUTZ



FORST



JAGD



3CON® Reflex

Zipp2Zipp®  
Taschensystem10-fache seitliche Größen-  
anpassung durch Zipp4Fit®Kindergrößen  
S. 12EN 20471  
Klasse 2

Zipp4Fit.

Gleichberäuhung  
LITR5 echtigung

Zipp.

&gt;&gt;&gt;3CON&lt;&lt;&lt;

3M Scotchlite®

## Zipp4Fit® Warnweste EN 20471

- Großer Halsausschnitt
- Zipp2Zipp® Taschensystem
- 10-fache seitliche Größenanpassung durch Zipp4Fit® Zipper von XS–5XL
- Unisex
- Federleichter elastischer Rücken
- Zertifizierte Warnfarben EN 20471 Klasse 2
- 3CON® Reflex

Zipp4Fit® System für 10-fache Größenverstellbarkeit. Mit dem federleichten elastischen Rücken ist maximaler Tragekomfort gegeben. Zusätzlich hat die Weste beidseitig das Zipp2Zipp® Taschensystem. Der Stiftehalter auf beiden Seiten ist unten offen, sodass sich kein Schmutz ansammeln kann. Mit den rundherum verlaufenden Reflexstreifen wird die Warnschutzklasse 2 nach EN 20471 erreicht. Wenn alle seitlichen Zipper geöffnet sind, wird die Sichtbarkeit auf das Maximum erweitert.

Die Warnweste ist in einer Grundfarbe (25) und sechs Kontrastfarben erhältlich.

**Material:**  
100 % PES

**Größen:**  
Einheitsgröße, XS–5XL



17

EN 20471

18

EN 20471

56

EN 20471



25

EN 20471

27

EN 20471

28

EN 20471

76

EN 20471

Art. 104329



Diese Artikel werden dich auch interessieren:



S. 187



S. 60



S. 60



S. 26



S. 163

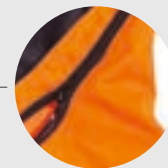

Abnehmbare Ärmel



100% MEMBRAN FREE

3M Scotchlite®

## StretchZone® Warnjacke EN 20471

- Robuster Oberstoff, innen geraut
- Wasser- und schmutzabweisend
- Verlängerter Rücken
- Zertifizierte Warnfarbe EN 20471
- Abriebfester Oberstoff
- Abnehmbare Ärmel
- Natürliches Tragegefühl durch Baumwollinnenseite
- Reflektierende Paspelstreifen

Die DIN EN ISO 20471 regelt die Vorschriften der erhöhten Sichtbarkeit bei Schutzbekleidung. StretchZone® Technologie für uneingeschränkte Bewegungsfreiheit. Diese Jacke vereint Sichtbarkeit und Tragekomfort. Der robuste, wasser- und schmutzabweisende Warnstoff bürgt für die Langlebigkeit der Jacke.

### Material:

Obermaterial: 65 % PES, 35 % Baumwolle  
Stretchstoff: 90 % Polyamid, 10 % Elasthan

### Größen: (Spezialanfertigungen möglich)

XS–XL, ÜG: XXL–3XL

Übergrößen + 10 % bis 15 % Preisauflschlag

25  
EN 2047115  
EN 2047135  
EN 20471

Art. 102183 EN 20471



Diese Artikel werden dich auch interessieren:



S. 60



S. 115



S. 165



S. 187



S. 145



ARBEITSSCHUTZ



FORST



OUTDOOR

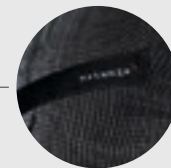

Eingewobene  
Reflexgarne

JACKEN



Gleichberechtigt  
LITAS-echtigung



sympatex®



## KlimaAIR® Reflexjacke

- Zipp2Zipp® Taschensystem
- Brust- und Rückenbereich mit eingewobenen Reflexgarnen
- StretchAIR® Technologie
- KlimaAIR® Technologie
- Wasser- und schmutzabweisend
- Abnehmbare Ärmel, verlängerter Rücken
- Hoch schließender Kragen
- Sympatex Membran für wasserdichte Schultern

Die bewährte KlimaAIR® Reflexjacke ist das perfekte Rüstzeug für lange Arbeitstage bei wechselhaften äußeren Bedingungen. Das optimale Körperklima von früh morgens bis spät abends wird durch die KlimaAIR® Technologie garantiert. Für alle Jahreszeiten. Dank den abnehmbaren Ärmeln lässt sich die Jacke zusätzlich an die Wetterverhältnisse anpassen. Die Bewegungsfreiheit für alle möglichen Tätigkeiten wird durch die StretchAIR® Technologie erreicht. Das in Brust und Schulter verarbeitete Reflexgewebe sowie die 3CON® Icons erhöhen die Sichtbarkeit. Das Zipp2Zipp® Taschensystem bietet leicht zugänglichen Stauraum für Notizmaterial und Handy.

### Material:

Stretchstoff: 92 % Polyamid, 8 % Elasthan  
Reflex: 66 % Polyamid, 26 % Glasfaser, 8 % Lycra  
Futter: 100 % PES

### Größen: (Spezialanfertigungen möglich)

XS–XL, ÜG: XXL–4XL

Übergrößen + 10 % bis 15 % Preisaufschlag



90

Art. 804163-90



Diese Artikel werden dich auch interessieren:



S. 61



S. 119



S. 98



S. 191



S. 162



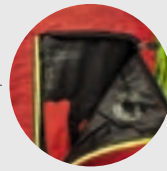

Zipp2Zipp®  
Taschensystem

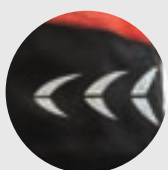

3CON® Reflex



Softshell Kapuze  
auf S. 174

JACKEN

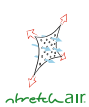

Gleichberäugeln®  
LITRS echtigung



# PROTOS® Inuit Jacke

- Zipp2Zipp® Taschensystem
- Robustes, schmutzabweisendes Strickgewebe
- Softflanell innenseitig
- Wasserabweisende Schulterverstärkung
- Scheuerfeste Ellbogen
- 3CON® Reflex Rücken
- Hoher Kragen und verlängerter Rücken
- Extratiefe Innentaschen

Die Außenseite der PROTOS® Inuit Jacke ist glatt gestrickt und durch eine Imprägnierung gegen Schmutz geschützt. Die Innenseite ist aus Softflanell. Die PROTOS® Inuit Jacke verfügt über wasserabweisende Schulterbesätze, verstärkte Ellbogen, Zipp2Zipp® Taschensysteme und eine geraute Innenseite für ein angenehmes Tragegefühl. Kragen und verlängerter Nierenschutz schützen vor Kälte und der 3CON® Reflex am Rücken sorgt für bessere Sichtbarkeit.

**Material:**  
100 % PES

**Größen:**  
XS–XL, ÜG: XXL–4XL  
Übergrößen + 10 % bis 15 % Preisaufschlag



62 63 64 67 60



32 33 57 65 66

Art. 104230



Diese Artikel werden dich auch interessieren:



S. 46



S. 92



S. 73



S. 140



S. 126



ARBEITSSCHUTZ



BAUMPFLERGE



OUTDOOR

Softshell Kapuze  
auf S. 174

&gt;&gt;&gt;3CON&lt;&lt;&lt;

100% MEMBRAN FREE

HUMIDITY  
MANAGEMENT

## PROTOS® Inuit Jacke Women

- Robustes, schmutzabweisendes Strickgewebe
- Softflanell innenseitig
- Wasserabweisende Schulterverstärkung
- Scheuerfeste Ellbogen
- 3CON® Reflex Rücken
- Hoher Kragen und verlängerter Rücken
- Extratiefe Innentaschen
- Seitlicher Zipper für flexible Passform und Funktion

Die Außenseite der PROTOS® Inuit Jacke Women ist glatt gestrickt und dadurch gegen Schmutz und Feuchtigkeit gut geschützt. Die Innenseite ist aus Softflanell. Die modisch geschnittene PROTOS® Inuit Damenjacke verfügt über wasserabweisende Schulterbesätze, verstärkte Ellbogen und eine geraute Innenseite für ein angenehmes Tragegefühl. Kragen und verlängerter Nierenschutz schützen vor Kälte und der 3CON® Reflex am Rücken sorgt für bessere Sichtbarkeit.

**Material:**  
100 % PES

**Größen:**  
S–XL, ÜG: XXL  
Übergrößen + 10 % Preisaufschlag



32



33



65



60

Art. 104231



Diese Artikel werden dich auch interessieren:



S. 34



S. 35



S. 39



S. 121



S. 94



ARBEITSSCHUTZ



FORST



BAUMPFLEGE

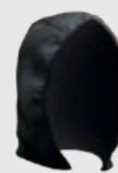

JAGD

Softshell Kapuze  
auf S. 174Gleichberechtigt  
LITRE-echtigkeit

Zipp2Zipp.

&gt;&gt;&gt; 3CON &lt;&lt;&lt;&lt;

100% MEMBRAN FREE

HUMIDITY  
MANAGEMENT

## PROTOS® Inuit Weste

- Zipp2Zipp® Taschensystem
- Robustes, schmutzabweisendes Strickgewebe
- Softflanell innenseitig
- Wasserabweisende Schulterverstärkung
- 3CON® Reflex Rücken

Die PROTOS® Inuit Weste ist glatt gestrickt und dadurch gegen Schmutz und Feuchtigkeit gut geschützt. Sie verfügt über wasserabweisende Schulterbesätze, Zipp2Zipp® Taschensysteme und eine geraute Softflanell-Innenseite für ein angenehmes Tragegefühl. Armausschnitt elastisch. Kragen und verlängerter Nierenschutz schützen vor Kälte und der 3CON® Reflex am Rücken sorgt für bessere Sichtbarkeit.

**Material:**  
100 % PES

**Größen:**  
XS–XL, ÜG: XXL–4XL  
Übergrößen +10 % bis 15 % Preisaufschlag



63



67



60



33



57



65



66

Art. 104224



Diese Artikel  
werden dich auch  
interessieren:



S. 26



S. 95



S. 63



S. 141



S. 131





ARBEITSSCHUTZ



FORST



BAUMPFLEGE



JAGD



OUTDOOR

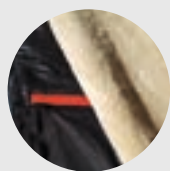

Atmungsaktives  
Thermofell schützt vor  
Kälte bis -20°C

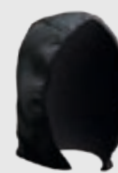

Softshell Kapuze  
auf S. 174



Gleichberechtigt  
LITR3-echtung

Zipp2Zipp.

>>> 3CON <<<<

100% MEMBRAN FREE



## PROTOS® Inuit Teddy Jacke

- Zipp2Zipp® Taschensystem
- Hochelastisches, schmutzabweisendes Strickgewebe
- Flauschig weiches Thermofell, gefütterter Stehkragen
- PrimaLoft® Wattierung im Front-Schulterbereich
- Extratiefe Innentaschen
- 3CON® Reflex Rücken
- Scheuerfeste Ellbogen

PROTOS® Inuit Teddy Jacke glatt gestrickt mit schmutzabweisender Funktion. Die Innenseite der Jacke ist mit einem weichen, hoch atmungsaktiven und feuchtigkeitstransportierenden Thermofell ausgestattet. Beidseitig verarbeitet sind das patentierte Zipp2Zipp® Taschensystem sowie Seitentaschen und extratiefe Innentaschen. Weicher, hoher Stehkragen und das verlängerte Rückenteil schützen Nacken und Lende vor Wind und Kälte.

### Material:

Obermaterial und Futter: 100 % PES  
Front-Schulterbereich: 100 % PrimaLoft® Wattierung

### Größen:

XS–XL, ÜG: XXL–4XL  
Übergrößen + 10 % bis 15 % Preisauflschlag



66



33



65



63



67



60

Art. 108460



Diese Artikel  
werden dich auch  
interessieren:



S. 64



S. 100



S. 106



S. 108



S. 111



ARBEITSSCHUTZ



FORST



BAUMPFLERGE



JAGD



OUTDOOR

Kindergrößen  
S. 11Taillierter  
Damenschnitt

PROTOS® Inuit Teddy Weste Women



PROTOS® Inuit Teddy Weste

Softshell Kapuze  
auf S. 174Gleichberleibung  
LITR3 echtingungZipp  
2Zipp

&gt;&gt;&gt;3CON&lt;&lt;&lt;

100% MEMBRAN FREE



## PROTOS® Inuit Teddy Weste

- Zipp2Zipp® Taschensystem
- Robustes, schmutzabweisendes Strickgewebe
- Flauschig weiches Thermofell, gefütterter Stehkragen
- PrimaLoft® Wattierung im Front-Schulterbereich
- Extratiefe Innentaschen
- 3CON® Reflex Rücken
- Seitlicher Zipper für flexible Passform und Funktion (Damenmodell)

PROTOS® Inuit Teddy Weste glatt gestrickt mit schmutzabweisender Funktion. Die Innenseite der Weste ist mit einem weichen, hoch atmungsaktiven und feuchtigkeitstransportierenden Thermofell ausgestattet. Beidseitig verarbeitet sind zudem das patentierte Zipp2Zipp® Taschensystem sowie Seitentaschen und extratiefe Innentaschen. Weicher, hoher Stehkragen und das verlängerte Rückenteil schützen Nacken und Lende vor Wind und Kälte.

### Material:

Obermaterial und Futter: 100 % PES  
Front-Schulterbereich: 100 % PrimaLoft® Wattierung

### Größen:

XS–XL, ÜG: XXL–4XL  
Übergrößen + 10 % bis 15 % Preisauflschlag  
Women: S–XL, ÜG: XXL  
Übergrößen + 10 % Preisauflschlag



66 33 65 67 60



66 33 65 63 67 60

DAMEN-  
SCHNITT

Art. 108462 Women

Art. 108461

Diese Artikel  
werden dich auch  
interessieren:

S. 71



S. 107



S. 111



S. 123



S. 108



Taillierter  
Damenschnitt



Polar Jacke Women



Polar Jacke

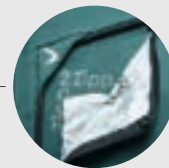

Zipp2Zipp®  
Taschensystem

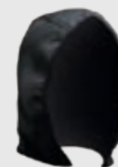

Softshell Kapuze  
auf S. 174

JACKEN



## Polar Jacke

- Sehr angenehmes Tragegefühl
- Hochwertiges Fleece
- Bewegungsfreiheit durch Stretchfleece
- Stehkragen gegen Wind und Nässe
- Zipper-Garage
- Pflegeleicht
- 100 % MembranFREE
- Zipp2Zipp® Taschensystem (Herrenmodell)

Verzichtet auf jegliche Membrane für maximale Atmungsaktivität. In Verbindung mit perfekter Passform und Stretchfleece eignet sich die Polar Jacke ideal als Ergänzung zwischen Funktionsbekleidung bei niedrigen Temperaturen oder um den Körper nach anstrengenden Tätigkeiten vor dem Auskühlen zu schützen. Das robuste und pflegeleichte Fleece ist zusätzlich mit einem hohen Kragen und einem Kinnschoner ausgestattet. Auch als Damenversion mit sportlichem Schnitt erhältlich.

**Material:**  
57 % PES, 33 % Nylon, 10 % Lycra

**Größen:**  
XS–XL, ÜG: XXL–3XL  
Übergrößen + 10 % bis 15 % Preisauflschlag  
Women: XS–XL



DAMEN-  
SCHNITT

36



36



81

Art. 106657 Women  
Art. 102056



Diese Artikel  
werden dich auch  
interessieren:



S. 46



S. 174



S. 120



S. 67



S. 159





FORST



JAGD



OUTDOOR

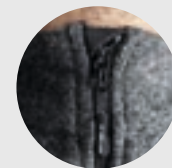
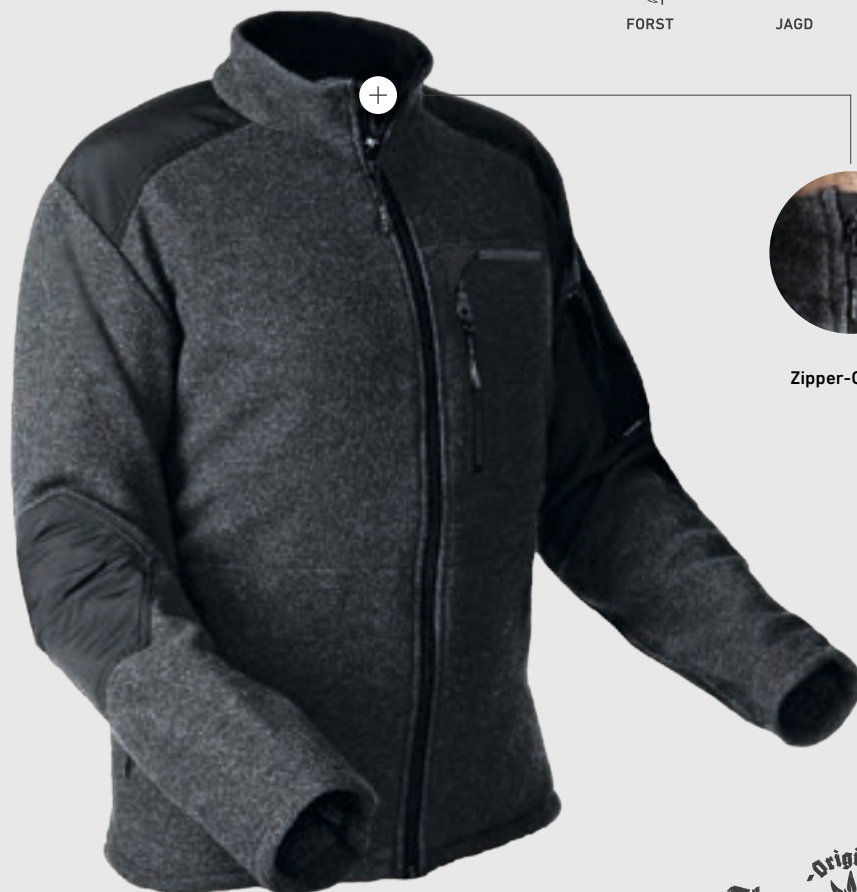

Zipper-Garage

Original  
Alpen  Loden

Zipp2Zipp

100% MEMBRAN FREE



HUMIDITY  
MANAGEMENT



MERINO

## Wooltec Janker

- Hochwertige Merinowolle
- Von Natur aus geruchsneutral, wasser- und schmutzabweisend sowie flammhemmend
- Geräuscharm
- 100 % MembranFREE
- Zipp2Zipp® Taschensystem

Geräuscharme Eigenschaften machen den Wooltec Janker perfekt für die Jagd, wenn es auf lautlose Bewegungen ankommt. Aber auch für anderweitige Outdoor-Aktivitäten ist der Wooltec Janker ein perfekter Begleiter. Der hochstehende Kragen verhindert das Eindringen von Schmutz und schützt zusätzlich vor Windböen. Der Wooltec Janker ist zu 100 % aus Merinowolle gefertigt. Merinowolle nimmt keine Gerüche auf und kratzt nicht auf der Haut. Der Reißverschluss ist zusätzlich mit einem Kinn-schoner abgedeckt, um ein Kratzen am Kinn zu unterbinden.

### Material:

Obermaterial: 100 % Merinowolle  
Besatz: 100 % Polyamid

### Größen:

S–XL, ÜG: XXL–3XL  
Übergrößen + 10 % bis 15 % Preisauflschlag



38



90

Art. 101206



Diese Artikel werden dich auch interessieren:



S. 74



S. 92



S. 140



S. 111



S. 95



FORST



JAGD



OUTDOOR

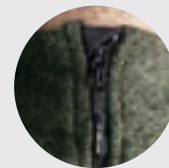

Zipper-Garage

Original  
Alpen  Coden

Zipp2Zipp.

100% MEMBRAN FREE

HUMIDITY  
MANAGEMENT

MERINO

## Wooltec Gilet

- Hochwertige Merinowolle
- Von Natur aus geruchsneutral, wasser- und schmutzabweisend sowie flammhemmend
- Geräuscharm
- 100 % MembranFREE
- Zipp2Zipp® Taschensystem

Die ärmellose Ergänzung zum Wooltec Kapuzenanker aus 100 % Merinowolle. Das Wooltec Gilet hat hervorragende Isolationseigenschaften und wasserabweisende Schulterverstärkungen. Die Merinowolle ist sehr angenehm zu tragen, nimmt keine Gerüche auf und kratzt nicht auf der Haut.

### Material:

Obermaterial: 100 % Merinowolle  
Besatz: 100 % Polyamid

### Größen:

S–XL, ÜG: XXL–3XL  
Übergrößen + 10 % bis 15 % Preisauflschlag



38



90



Art. 101207



Diese Artikel werden dich auch interessieren:



S. 111



S. 108



S. 121



S. 159



S. 111



Original  
Alpen Coden



Taillierter  
Damenschnitt



Wooltec Kapuzenanker Women



Wooltec Kapuzenanker

Zipper  
2Zipp

100% MEMBRAN FREE

HUMIDITY  
MANAGEMENT



## Wooltec Kapuzenanker

- Hochwertige Merinowolle
- Von Natur aus geruchsneutral, wasser- und schmutzabweisend sowie flammhemmend
- Geräuscharm
- Spezieller Damenschnitt (Wooltec Kapuzenanker Women)
- 100 % MembranFREE
- Zipper-Garage
- Zipp2Zipp® Taschensystem (Herrenmodell)

Der Wooltec Kapuzenanker ist die angenehme Outdoor- und Freizeitjacke für Frauen und Männer, die gerne im Freien unterwegs sind. Der Schnitt sorgt für den richtigen Sitz. Ohne Membran gefertigt garantiert diese Jacke Atmungsaktivität. Die Merinowolle verhindert ein Entstehen von unangenehmen Gerüchen und ist schmutz- und wasserabweisend. Durch die wasserdichten Schulterverstärkungen und die Kapuze ist man auch für kurzzeitige Wetterumschwünge ausgestattet.

### Material:

Obermaterial: 100 % Merinowolle  
Besatz: 100 % Polyamid

### Größen:

S–XL, ÜG: XXL–3XL  
Übergrößen + 10 % bis 15 % Preisaufschlag  
Women: XS–XL



38



90



36

Art. 106698 Women

Art. 101206-36



Diese Artikel werden dich auch interessieren:



S. 95



S. 153



S. 121



S. 68



S. 175





JAGD

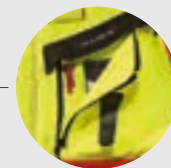
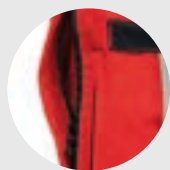

Lasche und Öse für Signalband

Zipp2Zipp®  
Taschensystem

Neukonstruktion: mehr Platz für voluminöse Teile

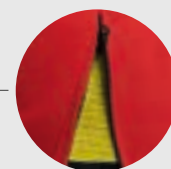

Seitlicher Zipper für schnellen Zugriff auf Waffen

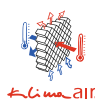
Gleichberäuhung  
LITR3-echtigungZipp.  
Zipp.

sympatex®

3M Scotchlite®

## Nachsuchejacke Gladiator®

- Zipp2Zipp® Taschensystem
- Seitlicher Zipper für schnellen Zugriff auf Waffen
- Extrem dornen- und reißfester Oberstoff
- Sympatex Membran für wasserdichten Brust- und Schulterbereich
- 50 cm lange Entlüftungsschlitze im Achselbereich
- Geräumige Hasentasche
- Hoch schließender Kragen
- Regulierbare Ent- und Belüftung im Rückenbereich

Bei der Nachsuche geht es des Öfteren schnellstens zur Sache und eine Jacke muss dabei alles aushalten. Die Nachsuchejacke Gladiator® besitzt einen äußerst reißfesten Oberstoff, mit welchem Dornen nicht spürbar sind. StretchAIR® und Klima AIR® Technologien gewährleisten Atmungsaktivität und maximale Bewegungsfreiheit, was den Tragekomfort erhöht.

### Material:

Obermaterial 1: 83 % EME-Lycra, 17 % PES T-400  
Stretchstoff: 92 % Polyamid, 8 % Elasthan  
Obermaterial 2: 100 % Polyamid Cordura  
Futter: 100 % PES  
(Volumen: 95 % Luft und 5 % PES)

### Größen: (Spezialanfertigungen möglich)

XS–XL, ÜG: XXL–4XL  
Übergrößen + 10 % bis 15 % Preisauflschlag

Die zusätzliche Ent- und Belüftung im Rückenbereich vermeidet ein Kollabieren durch Überhitzung. Der hoch schließende Kragen verhindert das Eindringen von Tannennadeln und anderem Schmutz in die Jacke. Das Zipp2Zipp® Taschensystem mit der Öse zur Signalbandentnahme sowie die Reflexstreifen garantieren die Sichtbarkeit im Unterholz.



60



39

Art. 804335



Diese Artikel werden dich auch interessieren:



S. 77



S. 193



S. 97



S. 146



S. 132



ARBEITSSCHUTZ



FORST



JAGD



OUTDOOR

Kindergrößen  
S. 15

Faserpelzjacke Midland



Faserpelzjacke Highland

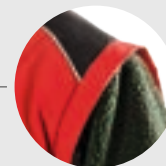

Abnehmbare Ärmel



STRETCHFLEX

100% MEMBRAN FREE

HUMIDITY  
MANAGEMENT

## Faserpelzjacke Midland / Highland

- Strapazierfähiger Strickpelz
- Verlängerter Rücken
- StretchFlex® Technologie
- Wasser- und schmutzabweisend
- Zipper-Garage
- Hochelastischer 2 x 2 Strickbund an den Ärmeln und am Vorderbund
- 100 % MembranFREE (Midland)
- Abnehmbare Ärmel und reflektierende Paspelstreifen (Highland)
- Cordura Schulterverstärkungen sowie wasser- und winddichte Konstruktion (Highland)

Faserpelzjacken aus hochwertigem Strickpelz gefertigt. Die plüschartige Faserpelzoberfläche sorgt ohne Membran für eine natürliche Abperlfunktion. Verlängerter Rücken schützt den Nierenbereich effektiv vor dem Auskühlen. Der Kinnschoner rundet den Tragekomfort der Jacke ab. Die Faserpelzjacke Highland ist mit wasserdichtem Cordura am Brust- und Rückenbereich versehen. Abnehmbare Ärmel lassen die Jacke jederzeit in eine Weste verwandeln.

### Material:

Midland: 100 % PES

Highland: Obermaterial 1: 100 % PES  
Obermaterial 2: 97 % PES, 3 % Spandex  
Futter: 100 % PES

### Größen: (Spezialanfertigungen möglich)

XS–XL, ÜG: XXL–4XL

Übergrößen + 10 % bis 15 % Preisauflschlag



38



302



38

Art. 100036 Midland

Art. 106790 Highland

Diese Artikel  
werden dich auch  
interessieren:

S. 95



S. 75



S. 111



S. 141



S. 159



ARBEITSSCHUTZ



FORST



JAGD



OUTDOOR



Grizzly Jacke

Grizzly Pullover

Softshell Kapuze  
auf S. 174

## Grizzly Jacke / Pullover

- Strapazierfester Strickfleece
- Wasser- und schmutzabweisende Schulter- und Ellbogenverstärkung
- Praktische Ärmeltasche
- Flanellgeraute Innenseite
- Pflegeleicht
- 3CON® Reflex

Die Grizzly Jacke hält dich warm. Dank dem Strickfleece hat sie perfekte Isolationseigenschaften vorzuweisen und hält auch bei Minusgraden optimal die Temperatur. Das Strickfleece trägt sich aufgrund der flanellgerauten Innenseite äußerst angenehm auf der Haut und kratzt nicht. Wasserabweisende Schulterverstärkungen und die Ärmeltasche runden das Profil dieser Jacke ab. Auch als Pullover mit Kurzzipp erhältlich.

**Material:**  
60 % PES, 20 % Polacryl, 20 % Viskose

**Größen:**  
S–XL, ÜG: XXL–4XL  
Übergrößen +10 % bis 15 % Preisaufschlag



90

90

Art. 101318 Jacke  
Art. 101110 Pullover



Diese Artikel werden dich auch interessieren:



S. 95



S. 108



S. 65



S. 161



S. 117





ARBEITSSCHUTZ



FORST



JAGD



OUTDOOR



Optional mit KlimaAIR®  
System erhältlich

Material:  
100 % PES

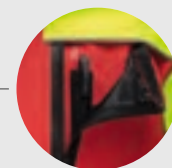

Zipp2Zipp®  
Taschensystem

JACKEN



Gleichberechtigt  
LITRS. echtigung

Zipp.  
Zipp.

>>>3CON<<<

sympatex®



3M Scotchlite®

## Nanoshield® Regenjacke

- Zipp2Zipp® Taschensystem
- Jackenverschluss Zipper mit Regenfänger
- Innentasche mit Zipper
- Verlängerter Rücken
- Netzfutter
- 20.000 mm Wassersäule
- 100 % recycelbar
- Inklusive Kapuze
- 3CON® Reflex
- KlimaAIR® Einlage zum Einkletten (optional)
- Reflektierende Paspolstreifen

20.000 mm Wassersäule sowie die wasserdichten Reißverschlüsse machen die Nanoshield® Regenjacke zu 100 % wasserdicht. Die Innentasche, das innovative Zipp2Zipp® Taschensystem sowie die Seitenschubtaschen bieten ausreichend Stauraum für Handy und weitere Utensilien. Der verlängerte Rücken schützt zuverlässig den Nierenbereich vor dem Auskühlen und die 3CON® Reflex Icons gewährleisten höchste Sichtbarkeit. Die Jacke ist inklusive der Membran zu 100 % recycelbar und schon somit die Umwelt.

Material:  
100 % PES

Größen:  
XS–XL, ÜG: XXL–4XL  
Übergrößen + 10 % bis 15 % Preisauflschlag

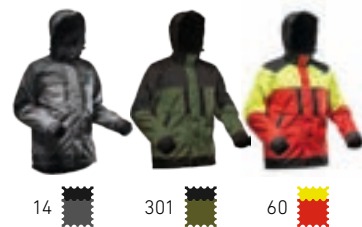

Art. 106694

Art. 102417 KlimaAir® Einlage



Diese Artikel  
werden dich auch  
interessieren:



S. 73



S. 187



S. 114



S. 177



S. 108



ARBEITSSCHUTZ



OUTDOOR

**NEW**Gleichberflächig  
LITR3-echtigkeit

Zipp2Zipp

&gt;&gt;&gt;3CON&lt;&lt;&lt;



## Zipp2Zipp® Stretch-Regenjacke

- 20.000 mm Wassersäule
- Zipp2Zipp® Taschensystem
- Höchste Atmungsaktivität
- 3CON® Reflex für bessere Sichtbarkeit

Der perfekte Begleiter bei wechselhaftem Regenwetter. Ausgestattet mit reißfestem 4Way-Stretch sorgt die Zipp2Zipp® Stretch-Regenjacke für optimalen Schutz bei Regen und überzeugt gleichzeitig mit maximaler Bewegungsfreiheit. Praktische Taschen mit wasserdichten Reißverschlüssen bieten genügend Stauraum für wichtige Utensilien. Bessere Sichtbarkeit dank 3CON® Reflex an der Rückseite. Ideal für alle, die bei Outdoor-Aktivitäten auf Komfort und Schutz nicht verzichten möchten.

**Material:**

Reißfester 4Way-Stretch 2,5-lagig  
(2 Lagen mit Schutzbeschichtung)  
100 % Nylon

**Größen:**

XS–XL, ÜG: XXL–3XL  
Übergrößen + 10 % bis 15 % Preisauflschlag



51

Art. 106885



Diese Artikel  
werden dich auch  
interessieren:



S. 73



S. 35



S. 73



S. 120



S. 177

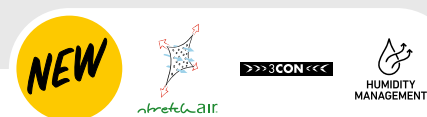

## StretchAIR® Regenjacke

- Federleicht (220 g bei Gr. M) und höchste Atmungsaktivität
- Optimal für Freizeitaktivitäten, auch für den hochalpinen Bereich
- Extrem kleines Packmaß
- Sehr angenehm direkt auf der Haut zu tragen
- 20.000 mm Wassersäule
- 3CON® Reflex

Zuverlässlicher Nässeschutz mit unvergleichlicher Bewegungsfreiheit und optimalem Tragekomfort – dafür sorgt die StretchAIR® Regenjacke von PFANNER®. Dank der atmungsaktiven und wasserdichten Membran bietet sie perfekten Schutz vor Wind und Nässe, während die Körperfeuchtigkeit effektiv nach außen transportiert wird. StretchAIR® Technologie für einen angenehmen Tragekomfort auch bei anspruchsvollen Bedingungen. Die perfekte Wahl für alle, die Wert auf Funktionalität und Komfort legen.

**Material:**  
Reißfester 4Way-Stretch 2,5-lagig  
(2 Lagen mit Schutzbeschichtung)  
100 % Nylon

**Größen:**  
XS–XL, ÜG: XXL–4XL  
Übergrößen + 10 % bis 15 % Preisaufschlag



36

51

Art. 106886



Diese Artikel werden dich auch interessieren:



S. 67



S. 73



S. 105



S. 116



S. 139





FORST



BAUMPFLEGE

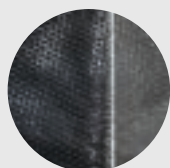

Silikonprint verhindert das Verrutschen der Jacke beim Einsatz eines Gurtes

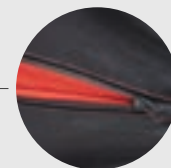

Reißverschluss im Achselbereich für zusätzliche Durchlüftung

JACKEN

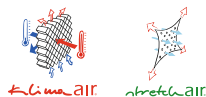

100% MEMBRAN FREE



## Arboristjacke

- Silikonprint gegen Verrutschen des Gurtes
- StretchAIR® und KlimaAIR® Technologie
- Maximale Bewegungsfreiheit
- 100 % MembranFREE
- Wasser- und schmutzabweisender Oberstoff
- 50 cm lange Achselbelüftung
- Elastische Armbündchen
- Reflektierende Paspolstreifen

Die Arboristjacke ist die Jacke für die Profis. Der Silikonprint am unteren Rücken der Jacke garantiert, dass sie unter dem Gurt bleibt. Die durchdachte Taschenanordnung macht es möglich, auch beim Tragen des Kletterequipments alle Dinge schnell zugänglich zu verstauen. Durch die KlimaAIR® und StretchAIR® Technologie ist die Bewegungsfreiheit in den Ästen sowie der Tragekomfort gewährleistet. Der hoch schließende Kragen verhindert das Eindringen von Geäst und Fremdkörpern im Halsbereich.

### Material:

Stretchstoff: 92 % Polyamid, 8 % Elasthan  
Futter: 100 % PES

### Größen:

XS–XL, ÜG: XXL–3XL  
Übergrößen + 10 % bis 15 % Preisauflschlag



16



14

Art. 102220



Diese Artikel werden dich auch interessieren:



S. 85



S. 123



S. 108



S. 193



S. 155



FORST



BAUMPFLERGE

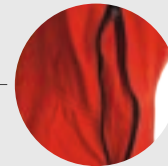

Lüftungsschlitze im Achselbereich für zusätzliche Durchlüftung



EN 20471



Klasse 1 20m/s



KlimaAIR



StretchAIR

3M Scotchlite



## StretchAIR® Schnittschutzjacke

- Schnittschutz Klasse 1 im gesamten Vorderbereich inklusive Kragen und Arme
- StretchAIR® Technologie
- KlimaAIR® Technologie
- Extrem robuster und reißfester Oberstoff
- Wasserdichte Schulterverstärkung
- Innenfutter aus hochwertiger Funktionsfaser
- 50 cm lange Entlüftungsschlitze im Achselbereich

Die Jacke für alle extremen Arbeiten, bei denen Schnittschutz der Klasse 1 im gesamten vorderen Bereich inklusive Arme und Kragen vorgeschrieben ist. Dank StretchAIR® und KlimaAIR® Technologie im Rückenbereich bleibt der Tragekomfort garantiert. Die Ent- und Belüftungsschlitze unter den Achseln bieten eine zusätzliche Durchlüftungsmöglichkeit. Der extrem robuste und reißfeste Oberstoff gewährleistet die Langlebigkeit der StretchAIR® Schnittschutzjacke.

### Material:

Obermaterial Warnfarben: 83 % EME-Lycra, 17 % PES  
Stretchstoff: 92 % Polyamid, 8 % Elasthan  
Futter: 100 % Cocona PES  
Schnittschutz: Dyneema

### Größen:

XS–XL, ÜG: XXL–3XL  
Übergrößen + 10 % bis 15 % Preisauflschlag



25  
EN 20471



60

Art. 102191



Diese Artikel werden dich auch interessieren:



S. 82



S. 193



S. 194



S. 99



S. 125



FORST



BAUMPFLERGE



JAGD

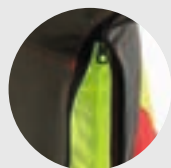

Für zusätzliche Durchlüftung sorgen die Lüftungsschlitze im Achselbereich

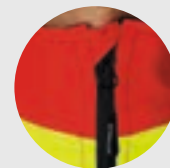

Hoch schließender Kragen schützt den Halsbereich

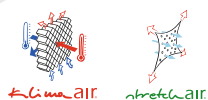

2Zipp.

100% MEMBRAN FREI



## Ventilation Jacke

- StretchAIR® Technologie
- KlimaAIR® Technologie
- Maximale Bewegungsfreiheit
- Wasser- und schmutzabweisender Oberstoff
- 50 cm lange Achselbelüftung
- Elastische Funktionsarmbündchen
- Hoch schließender Kragen
- Zipp2Zipp® Taschensystem
- Reflektierende Paspolstreifen

Die äußerst leichte Ventilation Jacke ist für die warmen Arbeitstage konzipiert. Die atmungsaktive StretchAIR® Technologie garantiert maximale Bewegungsfreiheit und Atmungsaktivität. KlimaAIR® Technologie sorgt für die Durchlüftung der Jacke, welche sich durch die 50 cm langen Lüftungsschlitze im Achselbereich zusätzlich maximieren lässt. Das Zipp2Zipp® Taschensystem bietet einen leicht zugänglichen Stauraum. Die hoch sitzenden Bauchtaschen sind auch mit einem Werkzeug- und Klettergurt einwandfrei zugänglich.

### Material:

Obermaterial: 83 % EME-Lycra, 17 % PES  
Obermaterial Warnfarben: 92 % PES, 8 % Elasthan  
Strechstoff: 92 % Polyamid, 8 % Elasthan  
Futter: 100 % PES

### Größen: (Spezialanfertigungen möglich)

2XS–XL, ÜG: XXL–3XL  
Übergrößen + 10 % bis 15 % Preisaufschlag



20

37

60



19

38

362

Art. 105544



Diese Artikel werden dich auch interessieren:



S. 81



S. 193



S. 194



S. 93



S. 127



ARBEITSSCHUTZ



FORST

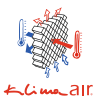

BAUMPFLERGE

Gleichberechtigt  
LITAS-echtigungZipp2Zipp.  
Zipp2Zipp.

&gt;&gt;&gt;3CON&lt;&lt;&lt;



## KlimaAIR® Weste

- StretchAIR® Technologie
- KlimaAIR® Technologie
- Elastischer, wasser- und schmutzabweisender Oberstoff
- Durchgehendes KlimaAIR® Distanzgewebe
- Zipp2Zipp® Taschensystem
- 3CON® Reflex
- Reflexstreifen auf Brust und Rücken
- Hoch schließender Kragen
- Zipper-Garage
- Lang geschnitten

Mit unserer StretchAIR® Technologie eignet sich die KlimaAIR® Weste besonders für die warmen Jahreszeiten. Der 4Way-Stretch Oberstoff sorgt für maximale Bewegungsfreiheit und ist äußerst widerstandsfähig gegen Äste und Dornen. Das beidseitige, patentierte Zipp2Zipp® Taschensystem bietet einen optimalen Stauraum für Notizblock, Stift und Handy. Die Sichtbarkeit wird mit durchgehenden Reflexstreifen und den bewährten 3CON® Logos deutlich erhöht.

### Material:

Oberstoff: 90 % Polyamid, 10 % Elasthan  
Oberstoff leuchtorange, neongelb: 90 % PES, 10 % Elasthan  
Futter: 100 % PES

### Größen:

XS–XL, ÜG: XXL–3XL  
Übergrößen +10 % bis 15 % Preisauflschlag



14

36

27

60

Art. 100041



Diese Artikel werden dich auch interessieren:



S. 104



S. 103



S. 81



S. 140



S. 119



ARBEITSSCHUTZ



FORST



BAUMPFLEGE



Forest Light Jacke



Forest Light Weste

GleichberEQUIN®  
LITR3-echtigung

Zipp2Zipp®

&gt;&gt;&gt;3CON&lt;&lt;&lt;

100% MEMBRAN FREE

## Forest Light Jacke / Weste

- StretchAIR® Technologie
- Maximale Bewegungsfreiheit
- Wasser- und schmutzabweisender Oberstoff
- Achselbelüftung
- Hoch schließender Kragen
- Zipp2Zipp® Taschensystem
- Elastische Reflexstreifen
- 3CON® Reflex
- Wasserdichte Schulterverstärkung

Die Forest Light Jacke ist extra leicht und trotzdem robust. Mit unserer StretchAIR® Technologie und der Achselbelüftung eignet sie sich besonders für die warmen Jahreszeiten. Der 4Way-Stretch Oberstoff sorgt für maximale Bewegungsfreiheit und ist äußerst widerstandsfähig gegen Äste und Dornen. Das beidseitige, patentierte Zipp2Zipp® Taschensystem bietet einen optimalen Stauraum für Notizblock, Stift und Handy. Zusätzlicher Stauraum entsteht durch zwei innenliegende Beuteltaschen. Innenseitige Ärmelbündchen sorgen dafür, dass sich der Ärmelsaum optimal jedem Handgelenk anpasst. Die Sichtbarkeit wird mit durchgehenden Reflexstreifen und den bewährten 3CON® Logos deutlich erhöht.

### Material:

Oberstoff: 90 % Polyamid, 10 % Elasthan  
Oberstoff leuchtorange, neongelb: 90 % PES,  
10 % Elasthan

### Größen:

XS–XL, ÜG: XXL–3XL

Übergrößen + 10 % bis 15 % Preisaufschlag



60



14

36

27

60

Art. 102244 Jacke

Art. 102245 Weste



Diese Artikel  
werden dich auch  
interessieren:



S. 98



S. 97



S. 75



S. 158



S. 177



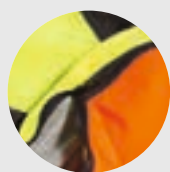

Abnehmbare Ärmel



KlimaAIR® Technologie

Gleichberechtigt  
LITR3 echtigung

sympatex®

3M Scotchlite™



## KlimaAIR® Warnjacke EN 20471

- StretchAIR® Technologie
- KlimaAIR® Technologie
- Abnehmbare Ärmel
- Zipp2Zipp® Taschensystem
- Zertifizierte Warnfarben EN 20471 Klasse 3
- Verlängerter Rücken
- Hoch schließender Kragen
- Sympatex Membran für wasserdichten Brust- und Schulterbereich

Bei eingeschränkten Sichtverhältnissen ist eine Früherkennung für die Sicherheit vorgeschrieben. Unsere KlimaAIR® Warnjacke erfüllt die Norm EN 20471 Klasse 3 für erhöhte Sichtbarkeit und bietet dabei optimalen Tragekomfort. Unsere StretchAIR® und KlimaAIR® Technologien sorgen für uneingeschränkte Bewegungsfreiheit sowie optimale Ent- und Belüftung.

### Material:

Obermaterial: 83 % EME-Lycra, 17 % PES T-400  
Futter: 100 % PES

### Größen: (Spezialanfertigungen möglich)

XS–XL, ÜG: XXL–4XL

Übergrößen +10 % bis 15 % Preisaufschlag



27   
EN 20471

Art. 804163-27



Diese Artikel werden dich auch interessieren:



S. 99



S. 60



S. 191



S. 25



S. 131



ARBEITSSCHUTZ



FORST



BAUMPFLERGE

EN 20471  
Klasse 3

100% MEMBRAN FREI

3M Scotchlite



## Ventilation Warnjacke EN 20471

- Zertifizierte Warnfarbe EN 20471 Klasse 3
- StretchAIR® Technologie
- KlimaAIR® Technologie
- Maximale Bewegungsfreiheit
- Wasser- und schmutzabweisender Oberstoff
- 50 cm lange Achselbelüftung
- Elastische Armbündchen verhindern das Eindringen von Schmutz
- Hoch schließender Kragen
- Zipp2Zipp® Taschensystem

Bei Nebel, Dunkelheit und weiteren eingeschränkten Sichtverhältnissen ist eine Früherkennung für die Sicherheit vorgeschrieben. Unsere Ventilation Warnjacke erfüllt die Norm EN 20471 Klasse 3. Unsere StretchAIR® und KlimaAIR® Technologien sorgen für uneingeschränkte Bewegungsfreiheit und maximalen Tragekomfort. Diese Jacke ist mit einstellbarer Achselbelüftung für warme Arbeitstage konstruiert und optimiert. Das Zipp2Zipp® Taschensystem ermöglicht einen einfachen Zugang zu Materialien und die hoch sitzenden Bauchtaschen gewährleisten genügend Platz, auch wenn man einen Werkzeuggurt trägt.

**Material:**  
83 % EME-Lycra, 17 % PES

**Größen: (Spezialanfertigungen möglich)**  
XXS–XL, ÜG: XXL–3XL  
Übergrößen + 10 % bis 15 % Preisauflschlag

25   
EN 20471

Art. 105544-25



Diese Artikel werden dich auch interessieren:



S. 177



S. 191



S. 99



S. 147



S. 126

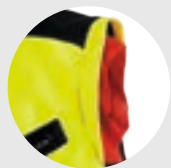

Abnehmbare Ärmel

Zipp2Zipp®  
TaschensystemGleichberechtigt  
LITAS-echtigung

## KlimaAIR® Forstjacke

- StretchAIR® Technologie
- KlimaAIR® Technologie
- Hoch schließender Kragen
- Äußerst robust
- Wasserdichte Schultern
- Wasser- und schmutzabweisend
- Zipp2Zipp® Taschensystem
- Ersatzärmel sind separat erhältlich (Art. 107031)

Seit Jahrzehnten bewährt – die KlimaAIR® Forstjacke ist unser Dauerbrenner. KlimaAIR® und Stretch-AIR® Technologien sorgen für maximalen Tragekomfort – das ganze Jahr. Die abnehmbaren Ärmel und die zusätzliche Ent- und Belüftung am Rücken garantieren auch an heißen Tagen ein kollabierungsfreies Arbeiten. Der wasser- und schmutzabweisende Oberstoff ist äußerst reißfest und gewährleistet die Langlebigkeit der Jacke.

### Material:

Obermaterial: 83 % EME-Lycra, 17 % PES T-400  
Stretchstoff: 92 % Polyamid, 8 % Elasthan  
Futter: 100 % PES

### Größen: (Spezialanfertigungen möglich)

XS–XL, ÜG: XXL–4XL

Übergrößen + 10 % bis 15 % Preisaufschlag

Das beidseitige, patentierte Zipp2Zipp® Taschensystem bietet einen optimal zugänglichen Stauraum für Notizunterlagen und Handy. Der hoch schließende Kragen verhindert das Eindringen von Geäst und Schmutz.



20



60



Art. 804163

Art. 107031 Ärmel



Diese Artikel werden dich auch interessieren:



S. 83



S. 191



S. 107



S. 145



S. 129



**PASSGENAU  
UND BEQUEM.**

# UNSERE HOSEN.

Je nach Einsatzbereich sind verschiedenste Funktionen gefordert. Reißfestigkeit und Schnittschutz bei Wald- und Forstarbeiten. Erhöhte Sichtbarkeit, schmutz-, öl- und wasserabweisende Eigenschaften bei extremen Einsätzen im Berufsalltag. Robustheit und Atmungsaktivität bei Outdoor-Aktivitäten. Unser ausgesuchtes Sortiment hat für jeden deiner Einsätze die richtige Hose, passgenau und mit maximaler Bewegungsfreiheit.

**Weil du die Hosen anhast.**

<b>Arbeit</b>	<b>60</b>
<b>Outdoor</b>	<b>68</b>
<b>Regen</b>	<b>72</b>
<b>Jagd und Nachsuche</b>	<b>74</b>
<b>Forst</b>	<b>78</b>
<b>Baumpflege</b>	<b>84</b>
<b>Schnittschutz und Pflegehinweise</b>	<b>88</b>



<b>Florian</b>	
PROTOS® Industry .....	187
PROTOS® Gehörschutz .....	200
Zipp2Zipp® Jobby® Colour Fleecejacke .....	23
StretchFlex® Kepro .....	146
StretchFlex® Canfull Zipp2Zipp® Hose .....	65
Nanoshield® 840 S3 .....	114



ARBEITSSCHUTZ

EN 20471  
Klasse 2

STRETCHZONE

100% MEMBRAN FREE

3M Scotchlite

## StretchZone® Warnhose / Warnshorts EN 20471

- Zertifizierte Warnfarbe EN 20471
- Neu: zertifizierte Warnfarbe Klasse 2
- StretchZone® Technologie
- Gladiator® Cordura Knieverstärkung
- Klett-Kniepolstereinschub
- Sechs Funktionstaschen inklusive spezieller 3-fach Meterstasche
- Höchste Elastizität im Gesäßbereich

Art. 501030 Hose  
Art. 501033 Shorts  
Art. 501130-25 Thermohose

Die StretchZone® Warnhose EN 20471 ist unser All-rounder für vielseitigste Tätigkeiten, bei denen es auf erhöhte Sichtbarkeit ankommt, ohne auf Tragekomfort zu verzichten. Sechs Funktionstaschen, die sich für jeden Einsatzzweck eignen. Gladiator® Knieverstärkung mit Klettöffnung. StretchZone® Technologie garantiert den perfekten Halt der Hose. Der elastische Zwickel im Schrittbereich und die Mehrfach-Verriegelungen in der Gesäßnaht verhindern das Aufreißen und Überdehnen der Nahtstellen.

### Material:

Obermaterial: 70 % PES, 30 % Baumwolle  
Stretchstoff: 90 % Polyamid, 10 % Elasthan

### Größen: (Spezialanfertigungen möglich)

42–56, ÜG: 58–62

Übergrößen + 10 % bis 15 % Preisauflschlag  
+ 5 cm Systemverlängerung

kurz\*  
normal  
lang\*

\* nur bis Größe 60

25  
EN 2047115  
EN 2047135  
EN 2047125  
EN 2047115  
EN 2047135  
EN 20471

Diese Artikel werden dich auch interessieren:



S. 55



S. 187



S. 99



S. 26



S. 145



ARBEITSSCHUTZ

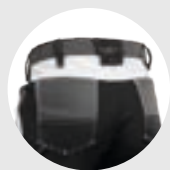

Stretchstoff  
im Gesäßbereich

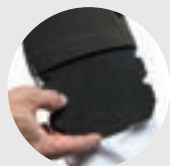

Kniepolster lassen  
sich über die Klettöffnung  
einfach einschieben

Auch als  
Thermohose  
erhältlich



HOSEN



## StretchZone® Canvas Hose / Shorts

- StretchZone® Technologie
- Maximale Bewegungsfreiheit
- Gladiator® Knieverstärkung
- Knietasche mit Klettöffnung für Kniepolster
- 3-fach Meterstabtasche
- Einreißfester Zwickel
- Innenseite flanellgeraut
- Reflektierende Paspolstreifen
- Neu: durchgehender elastischer Bund

Art. 501030 Hose

Art. 501033 Shorts

Art. 501130-14 Thermohose

StretchZone® Canvas Hose – die perfekte Hose für den täglichen Arbeitseinsatz. Für optimalen Halt und beste Durchlüftung bei allen Tätigkeiten sorgt die StretchZone® Technologie. Die bewusste Platzierung der Taschen für den Alltagseinsatz inklusive spezieller 3-fach Meterstabtasche bietet Platz für alle Utensilien. StretchZone® Canvas Shorts – die Ergänzung für heiße Tage, ohne auf die Funktionen und Taschen zu verzichten.

### Material:

Canvas: 65 % PES, 35 % Baumwolle  
Stretchstoff: 90 % Polyamid, 10 % Elasthan

### Größen: (Spezialanfertigungen möglich)

40–56, ÜG: 58–62  
Übergrößen +10 % bis 15 % Preisaufschlag  
+ 5 cm Systemverlängerung



\* nur bis Größe 60



13 14 19 55 36 30



13 14 55 36 30



Diese Artikel  
werden dich auch  
interessieren:



S. 187



S. 194



S. 22



S. 168



S. 168



ARBEITSSCHUTZ

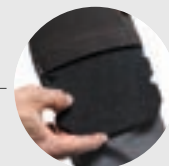

Kniepolster (S. 168) lassen sich über die Klettöffnung einfach einschieben

NEW  
FEATURES



100% MEMBRAN FREI

## StretchZone® Canvas Latzhose

- StretchZone® Technologie
- Gladiator® Knieverstärkung
- Uneingeschränkte Bewegungsfreiheit
- Hochgezogener Nierenschutz
- Einreißfester Zwickel
- Reflektierende Paspelstreifen
- Knietasche mit Klettöffnung

Unsere StretchZone® Canvas Latzhose bietet optimale Bewegungsfreiheit durch StretchAIR® Technologie. Zusätzliche Brusttaschen für mehr Stauraum. Gladiator® Knieverstärkung mit Klettöffnung. Diese Hose verfügt über einen hochgezogenen Nierenschutzbereich mit einer elastischen und verrutschfreien Trägerkonstruktion.

### Material:

Canvas: 65 % PES, 35 % Baumwolle  
Stretchstoff: 90 % Polyamid, 10 % Elasthan

### Größen: (Spezialanfertigungen möglich)

42–56, ÜG: 58–62  
Übergrößen + 10 % bis 15 % Preisauflschlag  
+ 5 cm Systemverlängerung



14



15



30



Art. 100929

Art. 100929-15 Neongelb



Diese Artikel werden dich auch interessieren:



S. 187



S. 140



S. 22



S. 95



S. 116

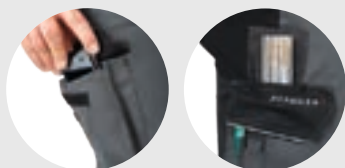

Die integrierte Meterstab- und Handytasche bietet Stauraum für alle gängigen Werkzeuge



## StretchZone® Spirit Hose

- StretchZone® Technologie
- Sportlicher Schnitt
- Seitentasche mit integrierter Meterstabtasche
- Sehr leicht
- Reflektierende Paspelstreifen

StretchZone® Spirit Hose – für Arbeiten in wechselnden Positionen, die keine Kniepolster benötigen. Durch Stretch-Eigenschaften bleibt die volle Bewegungsfreiheit erhalten. Die leichte Hose mit anliegendem, sportlichem Schnitt begeistert auch nach einem langen Arbeitstag. Die Seitentasche mit integrierter Meterstab- und Handytasche bietet Stauraum für alle gängigen Werkzeuge.

### Material:

Canvas: 65 % PES, 35 % Baumwolle  
Stretchstoff: 90 % Polyamid, 10 % Elasthan

### Größen: (Spezialanfertigungen möglich)

40–56, ÜG: 58–62  
Übergrößen + 10 % bis 15 % Preisaufschlag  
+ 5 cm Systemverlängerung



14

36

Art. 101947



Diese Artikel werden dich auch interessieren:



S. 27



S. 93



S. 117



S. 140



S. 187

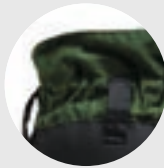
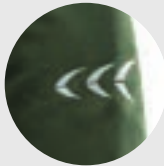

ARBEITSSCHUTZ

Hosenträgerschlaufen  
und extra hoher Nierenschutz3CON® Reflex  
auf der Hinterseite**NEW**

STRETCHFLEX

Gleichberechtigt  
LITR3 echtigung

Zipp2Zipp.

&gt;&gt;&gt;3CON&lt;&lt;&lt;

100% MEMBRAN FREE

## StretchFlex® Cancool Hose / Shorts

- StretchFlex® Technologie
- Extraleicht
- Vorgeformte Knie
- Zipp2Zipp® Taschensystem
- Meterstabeinschub
- Extrahoher Nierenschutz
- Schlaufen für PFANNER® Hosenträger
- YKK Schiebe-Druckknöpfe
- Reflektierende Paspelstreifen
- 3CON® Reflex
- Sehr hoher Tragekomfort

StretchFlex® Cancool Hose – ideal für Garten- und Landschaftsbau. Sehr leichtes, scheuerfestes Baumwoll-Mischgewebe. Für alle Wetterbedingungen und Anforderungen in der Landschaftspflege. Der hochgezogene Nierenschutz mit Schlaufen für PFANNER® Hosenträger schützt optimal die empfindlichen Körperbereiche. Beidseitig integriertes Zipp2Zipp® Taschensystem bietet viel Platz für Kleinwerkzeug. StretchFlex® Cancool Shorts – die Ergänzung für heiße Tage, ohne auf die Funktionen und Taschen zu verzichten.

**Material:**

58 % Baumwolle, 39 % PES, 3 % Spandex

**Größen:**

42–56, ÜG: 58–62

Übergrößen + 10 % bis 15 % Preisauflschlag  
+ 5 cm Systemverlängerung

36



68



36



68

Art. 107075 Hose

Art. 107076 Shorts

Diese Artikel  
werden dich auch  
interessieren:

S. 114



S. 141



S. 42



S. 25



S. 166



ARBEITSSCHUTZ



HOSEN

Gleichberechtigt  
LITAS echtigung

Zipp2Zipp.

&gt;&gt;&gt;3CON&lt;&lt;&lt;

100% MEMBRAN FREE

## StretchFlex® Canfull Zipp2Zipp® Hose / Shorts

- StretchFlex® Technologie
- Doppelter Bundverschluss
- Zipp2Zipp® Taschensystem
- Meterstabeinschub und Funktionstasche mit Klettverschluss (rechts)
- Innenverstärkte Taschen und YKK Schiebe-Druckknöpfe
- Reflektierende Paspolstreifen
- 3CON® Reflex
- Sportlicher Tragekomfort

StretchFlex® Canfull Zipp2Zipp® Hose – robuste Arbeitshose aus extrem scheuerfestem Stoff. Das beidseitige Zipp2Zipp® Taschensystem sowie die Funktionstasche am rechten Bein bieten ausreichend Stauraum. Die gesamte Hose verfügt über einen 2Way-Stretch, der ein angenehmes Tragegefühl gewährleistet. Für heiße Tage empfiehlt sich die StretchFlex® Canfull Zipp2Zipp® Shorts.

**Material:**  
63 % PES, 34 % Baumwolle, 3 % Spandex

**Größen:**  
42–56, ÜG: 58–62  
Übergrößen + 10 % bis 15 % Preisaufschlag  
+ 5 cm Systemverlängerung



14



58



14



58



Art. 107065 Hose  
Art. 107066 Shorts



Diese Artikel  
werden dich auch  
interessieren:



S. 22



S. 98



S. 164



S. 169



S. 43





ARBEITSSCHUTZ



JAGD



OUTDOOR

Auch als  
Thermohose  
erhältlichAuch in Kinder-  
größen

NEW

Gleichberechtigt  
LITRS echtigung2Zipp.  
Taschensystem

100% MEMBRAN FREE

NEW

Gleichberechtigt  
LITRS echtigung2Zipp.  
Taschensystem

100% MEMBRAN FREE

CORDURA  
FABRIC

## Olbia Light Hose / Shorts

- Hochelastisches Nylon/Spandex 4Way-Gewebe
- Extraleicht, nur 330 Gramm bei Größe M
- Beidseitiges Zipp2Zipp® Taschensystem mit integrierter Pocket-Office-Lösung
- Bügelfrei und schnell trocknend
- Doppel-Schiebeknöpfe

### Material:

88 % Nylon, 12 % Spandex

### Größen:

XS-3XL

Übergrößen + 10 % bis 15 % Preisauflschlag  
+ 5 cm Systemverlängerung

90

90

Art. 102760 Hose

Art. 102762 Shorts

Art. 102860 Thermohose

## Olbia Extreme CC Hose

- Allrounder
- Cordura für höchste Reißfestigkeit
- Beidseitiges Zipp2Zipp® Taschensystem mit integrierter Pocket-Office-Lösung
- Klimaregulierende Biobaumwolle
- Elastisches Gewebe mit 57 % Baumwollanteil
- Sehr leicht, nur 400 Gramm bei Größe M
- Doppel-Schiebeknöpfe

### Material:

57 % Biobaumwolle, 40 % Cordura, 3 % Spandex

### Größen:

XS-4XL

Übergrößen + 10 % bis 15 % Preisauflschlag  
+ 5 cm Systemverlängerung

90

Art. 101268

Diese Artikel  
werden dich auch  
interessieren:

S. 119



S. 94



S. 38



S. 169



S. 109



OUTDOOR

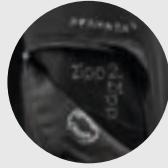

Zipp2Zipp® Taschensystem  
sorgt für ausreichend Stauraum

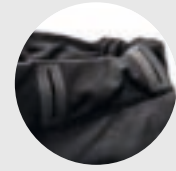
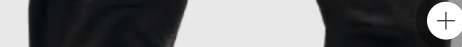

Neu: Innovative Gürtelschlaufen  
für bis zu 4 cm breite Gürtel

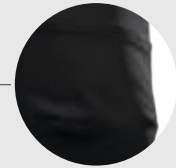

Vorgeformte Knie erhöhen  
die Bewegungsfreiheit und sorgen  
für hohen Tragekomfort



100% MEMBRAN FREE



## Concept Outdoorhose

- StretchAIR® Technologie
- Zipp2Zipp® Taschensystem
- Vorgeformte Kevlar Knie
- Extrahoher 5 cm Bund mit innovativen Gürtelschlaufen
- Kevlar Verstärkung
- Wasser- und schmutzabweisend
- Sehr leicht, nur 430 Gramm bei Größe M
- Extrem robust
- Neu: Gürtel bis 4 cm möglich

Die Concept Outdoorhose ist eine sehr leichte und extrem robuste Hose. In gewohnter PFANNER® Manier hat sie durch die StretchAIR® Technologie höchste Atmungsaktivität und Bewegungsfreiheit. Deswegen eignet sich die Concept besonders für ausgiebige Wander- und Klettertouren. Die Kevlar Verstärkung an den Knöchelinnenseiten schützt vor dem Verschleiß der Hose. Innovative Gürtelschlaufenkonstruktion sorgt für gleichmäßigen Sitz der Hose beim Tragen eines Gürtels.

### Material:

89 % Polyamid, 11 % Elasthan

### Größen: (Spezialanfertigungen möglich)

XXS–XL, ÜG: XXL–3XL

Übergrößen + 10 % bis 15 % Preisauflschlag



36



92

Art. 101760



Diese Artikel  
werden dich auch  
interessieren:



S. 121



S. 169



S. 94



S. 39



S. 174

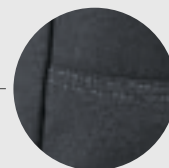

Robuste, wasserdichte  
Knieverstärkung



## Thermo Outdoorhose

- Merino Innenseite
- Robuste Polyamid Außenseite
- StretchAIR® Technologie
- Wasser- und schmutzabweisend
- Integrierte Gamaschen
- Robuste und wasserdichte Knieverstärkung
- Reflektierende Paspolstreifen

Unsere Thermo Outdoorhose bietet nicht nur an kalten Tagen höchsten Tragekomfort. Natürlich wärmende Merinowolle für Isolation und Funktion. Maximales Feuchtigkeits- und Geruchsmanagement bei gleichbleibender Atmungsaktivität und Bewegungsfreiheit sind weitere Eigenschaften der Thermohose. Integrierte Gamaschen schützen besonders vor dem Eindringen von Schnee und Schmutz.

### Material:

74 % Polyamid, 20 % Merinowolle, 6 % Elasthan

### Größen: (Spezialanfertigungen möglich)

XS–XL, ÜG: XXL

Übergrößen + 10 % Preisaufschlag



36 

Art. 100072



Diese Artikel  
werden dich auch  
interessieren:



S. 163



S. 167



S. 29



S. 111



S. 141





ARBEITSSCHUTZ



JAGD



OUTDOOR

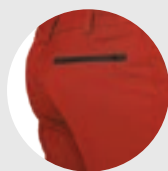

Integrierte, extragroße  
Gesäßtasche mit Zipp

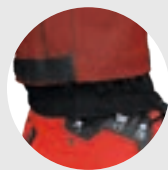

Auszippbare Gamaschen  
schützen vor Zecken, Schmutz  
und Schnee



Erweiterbar mit  
Zipp-Latz



Erweiterbar  
mit Gladiator®  
Hosenträger



100% MEMBRAN FREE

## Globe Outdoorhose

- Kevlar Knie- und Beininnenseiten-Verstärkung
- StretchAIR® Technologie
- Auszippbare Gamaschen
- Wasser- und schmutzabweisend
- Schnell trocknend
- Reflektierende Paspelstreifen

Perfekt für anspruchsvolle Outdoor-Aktivitäten. Der extrem elastische und robuste Oberstoff für maximale Bewegungsfreiheit ist zudem sehr leicht und atmungsaktiv. Die Kevlar Verstärkung an der Kniepartie und Beininnenseite erhöht die Langlebigkeit und bietet zusätzlichen Schutz beim Klettern. Auszippbare Gamaschen schützen speziell vor Zecken, Schmutz und Schnee.

**Material:**  
92 % Polyamid, 8 % Elasthan

**Größen: (Spezialanfertigungen möglich)**  
XS–XL, ÜG: XXL–3XL  
Übergrößen + 10 % bis 15 % Preisaufschlag



40



38



90

Art. 102096



Diese Artikel  
werden dich auch  
interessieren:



S. 124



S. 95



S. 37



S. 169



S. 167





ARBEITSSCHUTZ



JAGD

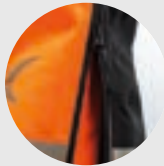
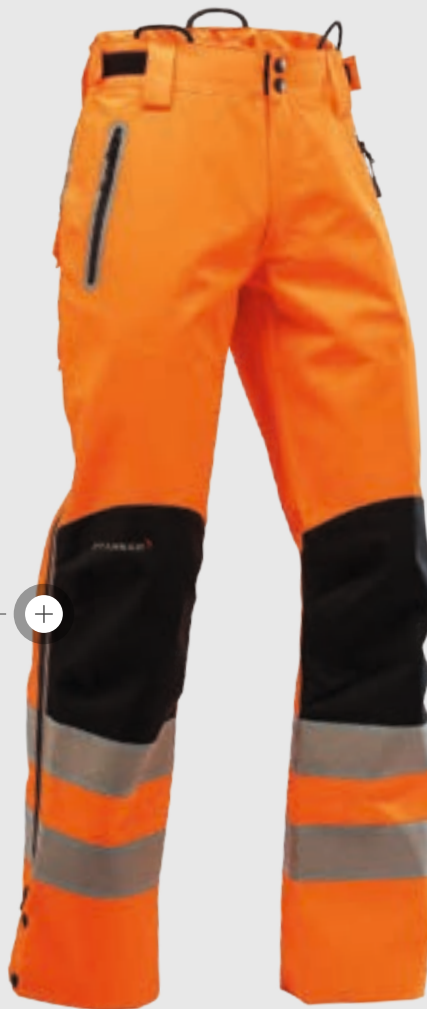

OUTDOOR

Verlängerter seitlicher  
ZippverschlussEN 20471  
Klasse 2

sympatex®



3M ScotchLite™

## Nanoshield® Regenhose EVO

- Sympatex Membran
- Wasserdichter Reißverschluss
- Wasserdichte Seitenschubtaschen
- Cordura Knieverstärkung
- Gürtel- und Hosenträgerschlaufen
- Wassersäule 20.000 mm
- Meterstab- und Handytasche
- Bundverschluss
- 3CON® Reflex
- Zertifizierte Warnfarbe EN 20471 Klasse 2
- 100 % recycelbar
- Neu: mit verlängertem seitlichem Zippverschluss

Art. 106695

Die Nanoshield® Regenhose EVO ist mit einer Wassersäule von mehr als 20.000 mm absolut wasserdicht. Mit ihren Meterstab- und Handytaschen sowie dem Zipp- und Bundverschluss ist sie eine vollwertige Arbeitshose. Seitliche Reißverschlüsse bis über die Knie erleichtern den Einstieg mit Schuhen. Bei der Nanoshield® Regenhose EVO verzichten wir nicht auf die Gürtelschlaufen sowie die Laschen für die Hosenträger. Die Hose ist auch in Warnfarben erhältlich. 3CON® Reflex für zusätzliche Sichtbarkeit.

**Hinweis:**  
Nicht für Dornen geeignet.  
Durchsticht die Membran.

**Material:**  
100 % PES

**Größen:**  
XS–XL, ÜG: XXL–4XL  
Übergrößen + 10 % bis 15 % Preisauflschlag



90



38



36

15  
EN 2047125  
EN 20471

Diese Artikel  
werden dich auch  
interessieren:



S. 177



S. 114



S. 45



S. 145



S. 167



JAGD



OUTDOOR

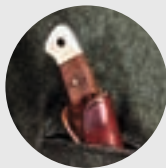

Messertasche



**Bitte Lieferzeit beachten!**  
Naturprodukt mit hoher  
Rohstoffnachfrage.

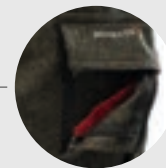

Zipp2Zipp® Taschensystem

Verbesserte Passform  
dank neuem Schnitt

Original  
**Alpen Loden**

**NEW  
FEATURES**

Gleichberechtigt  
LITR3-echtigung

2Zipp.

100% MEMBRAN FREI

HUMIDITY  
MANAGEMENT

MERINO

## Lodenhose

- Geräuschfreier und schmutzabweisender Merino-Lodenstoff
- Cocona Innenfutter
- Verbesserte Passform durch neuen, ergonomischen Schnitt
- Hochgezogener Nierenschutz
- Messertasche
- Zipp2Zipp® Taschensystem
- Auszippbare Gamaschen

Die original PFANNER® Lodenhose aus traditionellem Tiroler Lodenstoff mit extrahohem Bund und praktischem Zipp2Zipp® Taschensystem ist absolut geräuschfrei. Das Innenfutter aus Cocona verhindert Hautirritationen durch die Naturfasern und sorgt für höchsten Tragekomfort, da es Feuchtigkeit vom Körper weggleitet. Der hohe Anteil der Merinowolle garantiert natürliche Geruchshemmung und ist selbstreinigend bei Vermutzungen. Auszippbare Gamaschen schützen effizient vor Zecken, Schmutz und Schnee.

### Material:

Obermaterial: 67 % Merinowolle, 25 % Polyamid,  
5 % Alpakawolle, 3 % Elasthan  
Futter: 100 % Cocona PES

### Größen: (Spezialanfertigungen möglich)

XS–XL, ÜG: XXL  
Übergrößen + 10 % Preisauflschlag



kurz  
normal  
lang



38

Art. 101593



Diese Artikel  
werden dich auch  
interessieren:



S. 124



S. 169



S. 167



S. 153



S. 37



  
ARBEITSSCHUTZ

  
FORST

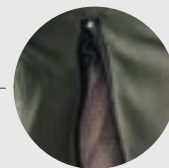
  
BAUMPFLEGE

  
JAGD

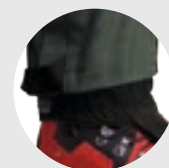
Belüftungsreißverschlüsse für maximalen Temperatureausgleich



Ausziepbare Gamaschen schützen vor Zecken und Schmutz

HOSEN

**NEW FEATURES**

EN 20471  
Klasse 2

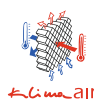
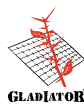

sympatex®

3M Scotchlite™



## Gladiator® Outdoorhose

- Belüftungsreißverschlüsse
- Gladiator® Oberstoff
- KlimaAIR® Technologie
- StretchAIR® Technologie
- Kevlar Knieverstärkung
- Klett-Kniepolstertasche
- Ausziepbare Gamaschen
- Sympatex Liner
- In Leuchtorange mit Reflexstreifen
- EN 20471 Klasse 2 erhältlich
- Reflektierende Paspelstreifen

Unser reißfester Gladiator® Oberstoff macht die Gladiator® Outdoorhose ideal für extreme Ansprüche. Das wasser- und schmutzabweisende Obermaterial ist äußerst pflegeleicht. StretchAIR® Technologie auf der Rückseite sorgt für Bewegungsfreiheit und den perfekten Sitz der Hose. Das Cocona Innenfutter leitet Feuchtigkeit ab. Belüftungsreißverschlüsse auf dem KlimaAIR® Gewebe sorgen für maximalen Belüftungs- und Temperatureausgleich auf der Rückseite. Außerdem verfügt diese Hose über die spezielle Dreifachtasche für Meterstab und Werkzeug. Der Sympatex Liner sorgt für eine wasserdichte Vorderseite.

### Material:

Vorderseite: 100 % Polyamid Cordura  
Stretchstoff: 92 % Polyamid, 8 % Elasthan  
Futter: 100 % Cocona PES

### Größen: (Spezialanfertigungen möglich)

XS–XL, ÜG: XXL–4XL  
Übergrößen + 10 % bis 15 % Preisaufschlag



36



38



40



51



90



25

EN 20471



kurz  
normal  
lang

Art. 804488



Diese Artikel werden dich auch interessieren:



S. 73



S. 166



S. 51



S. 146



S. 98





JAGD

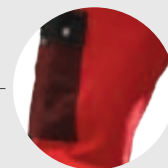

Neuer Schnitt und leichtere  
Materialien für verbesserte  
Passform

HOSEN

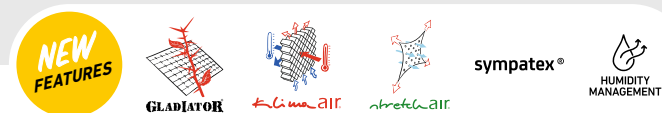

## Nachsuchehose Gladiator®

- KlimaAIR® Technologie
- StretchAIR® Technologie
- Gladiator® Oberstoff
- Wasserdichte Sympatex Membran
- Hochgeschnittener Rücken
- Markante Gewichtseinsparung durch neue Konstruktion
- Integrierte Gamaschen als Schutz gegen Zecken, Schnee und Schmutz
- Dyna-Tusker-Immunity Stichschutz mit Cocona Funktionsfutter

Neuer Schnitt und überarbeitete Konstruktion für erhöhte Bewegungsfreiheit bei wesentlich geringem Gewicht (1,25 kg bei Größe M). Durchgehendes Be- und Entlüftungsgewebe frontseitig verhindert Hitzestau. Der Gladiator® Oberstoff ist äußerst reißfest und wasserabweisend. Neuartiger Dyna-Tusker-Immunity Stichschutz gewährleistet höchste Sicherheit vor Keilern, Tierbissen und Schlangen. Integrierte Gamaschen bieten zusätzlichen Schutz vor Schmutz und Zecken. Die Nachsuchehose vereint Know-how und maximale Sicherheit für Jagd und Nachsuche.

**Material:**  
Vorderseite: 100 % Polyamid Gladiator®  
Stretchstoff: 92 % Polyamid, 8 % Elasthan  
Futter: 100 % Cocona PES

**Größen: (Spezialanfertigungen möglich)**  
XS–XL, ÜG: XXL–3XL  
Übergrößen + 10 % bis 15 % Preisauflschlag



40

38

Art. 804332



Diese Artikel  
werden dich auch  
interessieren:



S. 193



S. 111



S. 97



S. 147



S. 41



FORST



BAUMPFLERGE



Auch als  
Lightversion  
erhältlich

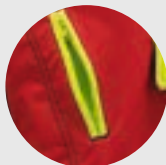

Belüftungsslitze  
auf der Rückseite

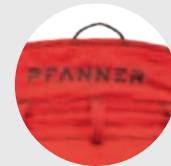
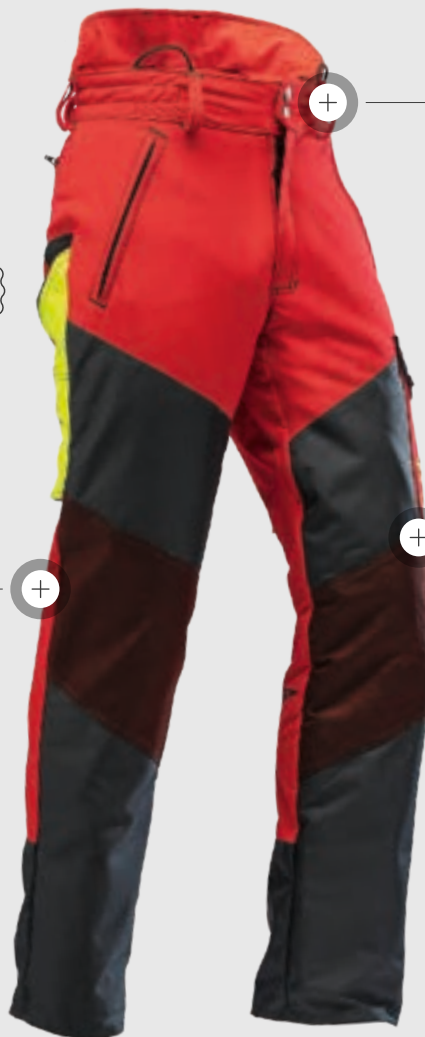

Hosenträgerschlaufen  
und extra hoher Nierenschutz

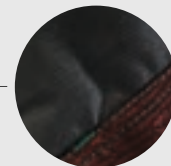

Bewährter Keprotect-Stoff  
an der Vorderseite des Ober-  
und Unterschenkels sowie  
im Fersenbereich

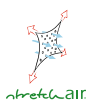

## Gladiator® Keprotect Schnittschutzhose

- Schnittschutz Klasse 1
- Keprotect-Stoff an Vorderseite des Ober- und Unterschenkels sowie im Fersenbereich
- Gladiator® Knieverstärkung
- Reißfester 4Way-Stretch-Stoff
- Gesäß-, Seiten-, Meterstabschleife
- Beidseitig Belüftungsslitze
- Erhöhter Rückenteil (Nierenschutz)
- Reflektierendes Icon linke Wade
- Neu: Sommervariante mit luftigem Gewebe im Schritt- und Gesäßbereich

Die Gladiator® Keprotect ist eine praxistaugliche Schnittschutzhose und spricht neben Lehrkräften, Auszubildenden, Forstarbeitern oder Maschinenführern auch private Käufer an. Sie hat sportlich angesetzte Gladiator® Knieverstärkungen, eine Gesäß-, Seiten- und Meterstabschleife sowie zwei Fronttaschen. Belüftungsslitze ermöglichen ein angenehmes Tragen an heißen Tagen.

### Material:

Stretchstoff: 92 % Polyamid, 8 % Elasthan  
Knieverstärkung: 100 % Polyamid  
Futter: 100 % Cocona PES

### Größen:

XS–XL, ÜG: XXL–3XL  
Übergrößen + 10 % bis 15 % Preisauflschlag



40



40



LIGHT-  
VERSION

Art. 102193

Art. 102193-140 Light



Diese Artikel  
werden dich auch  
interessieren:



S. 146



S. 111



S. 53



S. 127



S. 166



FORST



BAUMPFLEGE

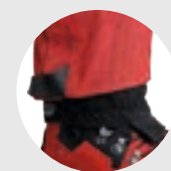
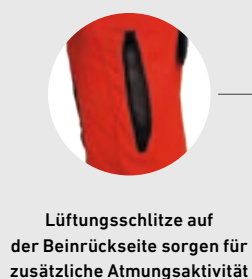

## Gladiator® II Schnittschutzhose

- Schnittschutz Klasse 2
- Entlüftungsschlitze auf der Rückseite
- Extrem reiß- und dornenfest
- StretchAIR® Technologie
- Gladiator® Stoff
- Vorgeformte Knieverstärkung
- Herausnehmbare Gamaschen
- KlimaAIR® Thermoregulator

Die Schnittschutz Klasse 2 bietet einen erhöhten Schutz bis zu einer Kettengeschwindigkeit von 24 m/s. StretchAIR® Technologie sorgt für optimalen Halt der Hose. Die vorgeformten Knieverstärkungen und der zusätzliche Schutz an der Beininnenseite erhöhen die Haltbarkeit. Der KlimaAIR® Thermoregulator im Bundbereich bietet auch bei Schnittschutz Klasse 2 den maximalen Tragekomfort.

### Material:

Vorderseite: 100 % Polyamid Cordura  
Stretchstoff: 92 % Polyamid, 8 % Elasthan  
Futter: 100 % Cocona PES  
Schnittschutz: Dyneema

### Größen: (Spezialanfertigungen möglich)

XS–XL, ÜG: XXL–3XL

Übergrößen + 10 % bis 15 % Preisaufschlag



40



90

Art. 102155



Diese Artikel werden dich auch interessieren:



S. 191



S. 132



S. 50

Scanne den QR-Code, um alles über die richtige Pflege von Schnittschutz-Produkten zu erfahren.







FORST



BAUMPFLEGE



Netzgewebe verhindert  
Hitzestau

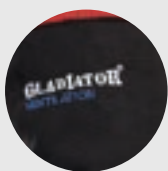

Vorgeformte  
Knieverstärkungen

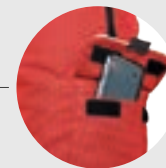
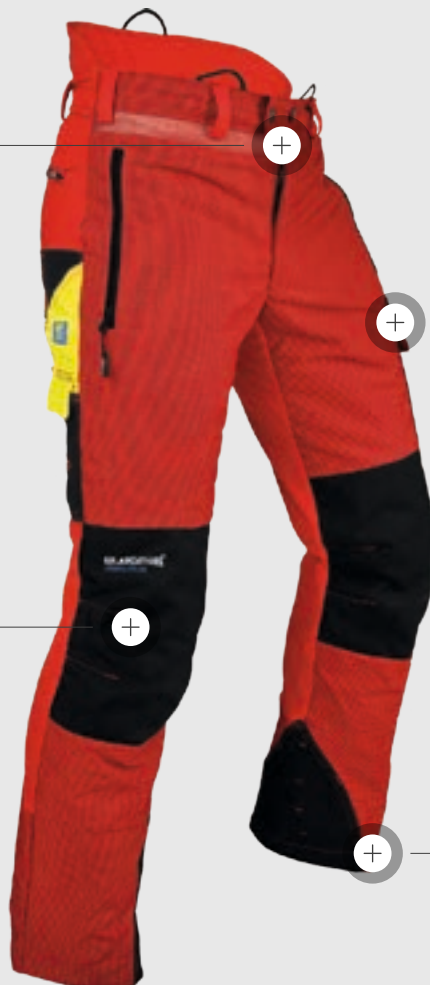

Funktionelle Seitentasche für  
wichtige Utensilien

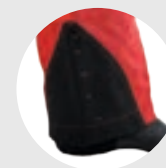

Gladiator® Verstärkung



Klasse 1 20m/s



Klasse 1 20m/s



GLADIATOR



KlimaAIR



StretchAIR

HUMIDITY  
MANAGEMENT

kwp

## Ventilation Schnittschutzhose Typ A / Typ C

- Die Leichte (Typ A)
- KlimaAIR® Technologie
- StretchAIR® Technologie
- Herausnehmbare Gamaschen (Typ A)
- Reißfester Gladiator® Oberstoff
- Dyneema Schnittschutz Klasse 1
- Vorgeformte Knieverstärkung
- Innenfutter aus Funktionsfaser
- Reflektierende Paspolstreifen
- Rundum-Schnittschutz nur bei Typ C

Durch den verarbeiteten Dyneema Schnittschutz bleibt die Hose leicht und StretchAIR® Technologie sorgt für den optimalen Halt. Die vorgeformten Knieverstärkungen und der zusätzliche Schutz an der Beininnenseite erhöhen die Haltbarkeit zusätzlich. Der KlimaAIR® Thermoregulator im Bundbereich verhindert Hitzestau. Die bewährten Schnittschutzhosen des Typ C sind für Personen, die Gefahr laufen, sich im Einsatz in die Beinnrückseite zu sägen. Der Schnittschutz des Typ C umschließt das gesamte Bein.

### Material:

Vorderseite: 100 % Polyamid Gladiator®  
Stretchstoff: 92 % Polyamid, 8 % Elasthan  
Futter: 100 % Cocona PES  
Schnittschutz: Dyneema

### Größen: (Spezialanfertigungen möglich)

XXS–XL, ÜG: XXL–3XL

Übergrößen + 10 % bis 15 % Preisaufschlag

kurz  
normal  
lang

36



37



40



51



90

Art. 101761 Typ A

Art. 102078 Typ C



Diese Artikel  
werden dich auch  
interessieren:



S. 169



S. 177



S. 98



S. 51



S. 166



FORST



BAUMPFLERGE

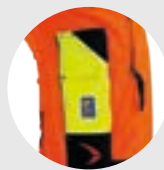

Dreifachtasche für  
Meterstab und Werkzeug



Lüftungsslitze auf  
der Beinrückseite sorgen für  
zusätzliche Atmungsaktivität

EN 20471  
Klasse 2EN 381-5  
Klasse 1 20m/s

GLADIATOR



KlimaAIR



StretchAIR

3M ScotchLite

HUMIDITY  
MANAGEMENT

KWF

## Ventilation Schnittschutzhose EN 20471

- Leuchtorange mit Reflexstreifen nach EN 20471
- KlimaAIR® Technologie
- StretchAIR® Technologie
- Dyneema Schnittschutz Klasse 1 und Warnschutz Klasse 2
- Herausnehmbare Gamaschen
- Gladiator® Stoff auf der Vorderseite
- Vorgeformte Knieverstärkung

Die Ventilation Schnittschutzhose in Leuchtorange mit Reflexstreifen nach EN 20471 ist die perfekte Hose für Einsatzbereiche, in denen es auf erhöhte Sichtbarkeit ankommt. Der hochwertige Dyneema Schnittschutz garantiert die Sicherheit für den Träger der Hose. Gladiator® Oberstoff für maximale Reißfestigkeit an der Vorderseite. Maximaler Tragekomfort wird durch die KlimaAIR® und StretchAIR® Technologien erreicht.

### Material:

Obermaterial: 100 % PES  
Stretchstoff: 83 % EME-Lycra, 17 % PES T-400  
Futter: 100 % Cocona PES  
Schnittschutz: Dyneema

### Größen: (Spezialanfertigungen möglich)

XXS–XL, ÜG: XXL–3XL  
Übergrößen + 10 % bis 15 % Preisauflschlag



25   
EN 20471

kurz  
normal  
lang

Art. 101761 EN 20471 / Typ A



Diese Artikel  
werden dich auch  
interessieren:



S. 50



S. 56



S. 99

Scanne den QR-Code, um alles  
über die richtige Pflege von Schnitt-  
schutz-Produkten zu erfahren.





FORST



BAUMPFLEGE

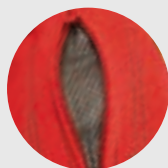

Belüftungsslitze  
auf der Rückseite

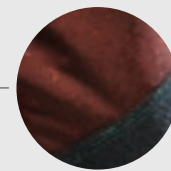

Bewährter Gladiator® Extrem  
Stoff an der Vorderseite des  
Ober- und Unterschenkels  
sowie im Fersenbereich

HOSEN

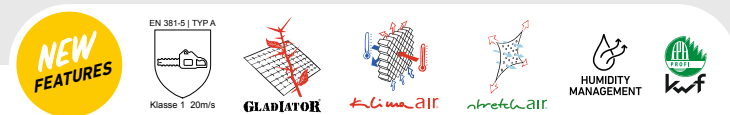

## Gladiator® Extrem Schnittschutzhose

- StretchAIR® Technologie
- KlimaAIR® Technologie
- Gladiator® Extrem Oberstoff
- Dyneema Schnittschutz Klasse 1
- Entlüftungsslitze auf der Rückseite
- Wasserdichte Keprotec® Knieverstärkung
- Größerer Nierenschutz

Gladiator® Extrem. Der Name ist Programm. Diese Hose ist gemacht für die härtesten Herausforderungen. Garantiert zu 100 % kein Ein- und Weiterreißen. Den mit Gladiator® Extrem Garnen verstärkten Oberstoff lassen Herausforderungen wie Öl, Hitze, Wasser und Dornen kalt. Für den Einsatz in dichten und mit Dornen bewachsenen Wäldern ist diese Hose das perfekte Rüstzeug. Mit diesem außergewöhnlichen Hightech Beinschutz inklusive KlimaAIR® und StretchAIR® Technologie ist der maximale Tragekomfort garantiert.

### Material:

Gladiator® Extrem: 100 % Polyamid  
Stretchstoff: 92 % Polyamid, 8 % Elasthan  
Futter: 100 % Cocona PES  
Schnittschutz: Dyneema

### Größen: (Spezialanfertigungen möglich)

XS–XL, ÜG: XXL–3XL  
Übergrößen + 10 % bis 15 % Preisauflschlag



40



90



Art. 102192



Diese Artikel  
werden dich auch  
interessieren:



S. 146



S. 111



S. 57



S. 127



S. 166



FORST



BAUMPFLERGE



KlimaAIR® Technologie  
garantiert höchsten Komfort  
und Funktionalität

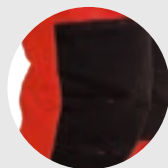

Wasserdichte  
Knieverstärkungen

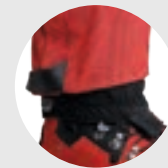

Mit herausnehmbaren  
Gamaschen



Klasse 1 20m/s



100% MEMBRAN FREI

## Dyneema Arborist Schnitt- schutzoverall

- Durchgehender Schnittschutz Klasse 1 bis über die Brust
- KlimaAIR® Technologie
- StretchAIR® Technologie
- Keprotec® Knie- und Innenverstärkung
- Oberer Teil mit Klett einstellbar
- Herausnehmbare Gamaschen

Der leichte Dyneema Schnittschutzoverall ist speziell für Baumpfleger, die Dyneema Schnittschutz bis über die Brust benötigen.

Durch die elastischen StretchAIR® Stoffe und den körpernahen Schnitt bleibt der Träger agil. Die Funktionalität wird durch die KlimaAIR® Technologie perfektioniert und der Rücken durchgehend gegen Wind und Wetter optimal geschützt.

### Material:

Stretchstoff: 92 % Polyamid, 8 % Elasthan  
Futter: 100 % Cocona PES  
Schnittschutz: Dyneema

### Größen: (Spezialanfertigungen möglich)

XS–XL, ÜG: XXL  
Übergrößen + 10 % bis 15 % Preisauflschlag



\* keine Lagerware



40

Art. 102182 Typ A



Diese Artikel  
werden dich auch  
interessieren:



S. 193



S. 93



S. 123



S. 140



S. 155



FORST



BAUMPFLEGE

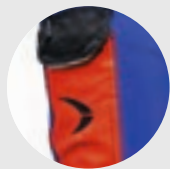

Extragroße Handytasche

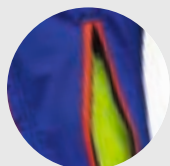

Belüftungsreißverschlüsse für maximalen Temperatureausgleich



Erweiterbar mit Zipp-Latz



Erweiterbar mit Gladiator® Hosenträger



Klasse 1 20m/s



Klasse 1 20m/s



KlimaAIR



StretchAIR

100% MEMBRAN FREI

## Arborist Schnittschutzhose Typ A / Typ C

- StretchAIR® Technologie
- KlimaAIR® im Bundbereich
- Sehr leicht (Typ A)
- Dyneema Schnittschutz Klasse 1
- Gladiator® Extrem Verstärkungen für Schutz an Beinvorder- und Innenseite
- Vorgeformte Kniepartie
- Cocona Innenfutter
- Reflektierende Paspelstreifen

Neuer Schnitt und überarbeitete Konstruktion für erhöhte Bewegungsfreiheit bei geringerem Gewicht. Durchgehendes Be- und Entlüftungsgewebe frontseitig verhindert Hitzestau. Die Arborist Schnittschutzhose ist abgestimmt für Kletterarbeiten. StretchAIR® und KlimaAIR® für uneingeschränkte Bewegungsfreiheit. Gladiator® Extrem Verstärkungen an den Beinen bieten optimalen Schutz.

Gegen die Gefahr, sich auf der Beinrückseite zu verletzen, ist die Hose Typ C mit einem Rundumschnittschutz ausgestattet.

### Material:

Stretchstoff: 92 % Polyamid, 8 % Elasthan  
Knieverstärkung: 100 % Polyamid  
Futter: 100 % Cocona PES  
Schnittschutz: Dyneema

### Größen: (Spezialanfertigungen möglich)

XS–XL, ÜG: XXL  
Übergrößen + 10 % Preisaufschlag

Art. 102218 Typ A  
Art. 106651 Typ C

kurz  
normal  
lang

40



90



360S



361S



Diese Artikel werden dich auch interessieren:



S. 50



S. 155



S. 49



S. 95



S. 167



ARBEITSSCHUTZ



FORST



Lüftungsschlitze auf der  
Beinrückseite für zusätzliche  
Atmungsaktivität

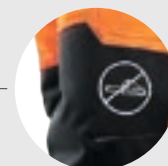
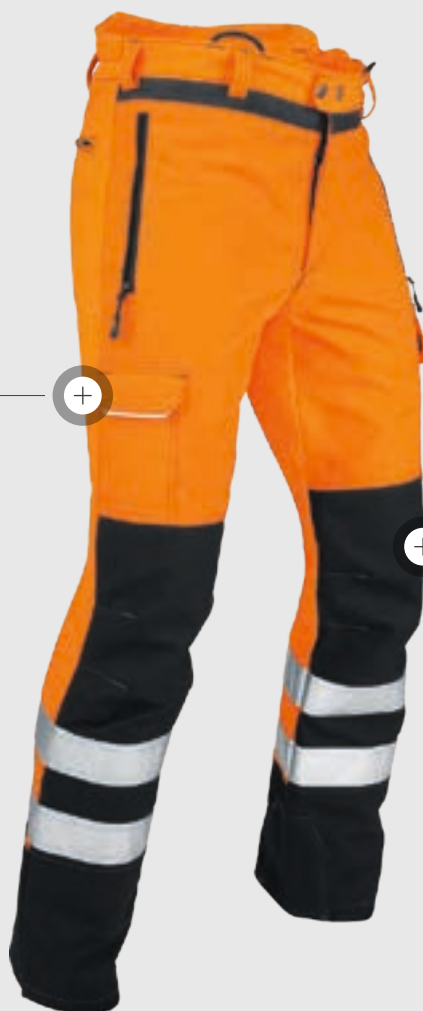

KlimaAIR® Prallschutz  
im Vorderbereich  
(kein Schnittschutz)

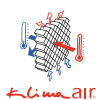
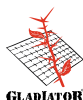

## Impact Freischneiderhose EN 20471

- StretchAIR® Technologie
- Gladiator® Stoff an der Vorderseite
- KlimaAIR® Prallschutz
- Ventilationseinsatz im Bund
- Lüftungsschlitze auf Beinrückseite
- Gladiator® Extrem an Beinvorder- und Rückseite
- EN 20471 Klasse 2

Unsere Erfahrungen im Forst- und Outdoorbereich fließen in dieser Hose zusammen. Der Stretchstoff bietet angenehmsten Tragekomfort und StretchAIR® sorgt für höchste Funktionalität. Die Hose ist ausgerüstet mit einem speziellen KlimaAIR® Prallschutz im Vorderbereich, welcher die Beine zusätzlich schützt. Der Ventilationseinsatz im Bund und die Lüftungsschlitze auf der Beinrückseite sorgen für zusätzliche Atmungsaktivität. Gladiator® Extrem an Beinvorder- und Rückseite.

### Material:

Vorderseite: 100 % PES  
Stretchstoff: 83 % EME-Lycra, 17 % PES T-400

### Größen: (Spezialanfertigungen möglich)

XS–XL, ÜG: XXL–3XL  
Übergrößen + 10 % bis 15 % Preisaufschlag



kurz  
normal  
lang



25   
EN 20471

Art. 101756



Diese Artikel  
werden dich auch  
interessieren:



S. 166



S. 191



S. 56



S. 145



S. 99



ARBEITSSCHUTZ



FORST

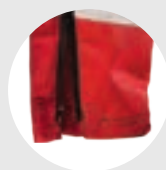

BAUMPFLEGE

Klettverschluss  
(Typ A)Reißverschluss  
(Typ C)

EN 381-5 | TYP A



Klasse 1 20m/s

EN 381-5 | TYP C



Klasse 1 20m/s

100% MEMBRAN FREI

3M Scotchlite

## Schnittschutz- beinlinge Typ A / Typ C

- Die Beinlinge können über die Hose angezogen werden, ohne die Schuhe auszuziehen
- Schnittschutz Klasse 1
- Bund und Beinweite mit Klettgurt regulierbar (Typ A)
- Größenverstellbar mit Zipp4Fit® (Typ C)
- Reflexstreifen

Unsere Schnittschutzlösung für den schnellen Einsatz. Die Beinlinge mit Schnittschutz Klasse 1 sind in nur 20 Sekunden angezogen und mittels Klettgurt und Verschluss anpassbar. Erhältlich sind sie als Typ A mit Klettverschluss und Typ C mit Reißverschluss. Bei Typ C überlappt der Schnittschutz den Reißverschluss und garantiert einen Rundum-Schnittschutz.

**Material:**  
Obermaterial: 65 % PES, 35 % Baumwolle  
Futter: 100 % PES

**Größen:**  
Einheitsgröße



40

**FEUERWEHR**

Reflex-Aufschrift  
Feuerwehr an der  
Vorderseite der Ober-  
schenkel möglich  
**Art. 100252**

Art. 804132 Typ A

Art. 106752 Typ C



Diese Artikel  
werden dich auch  
interessieren:



S. 25



S. 191



S. 199



S. 125



S. 45

# SCHNITTSCHUTZ

## Typ A

(Maße in mm)

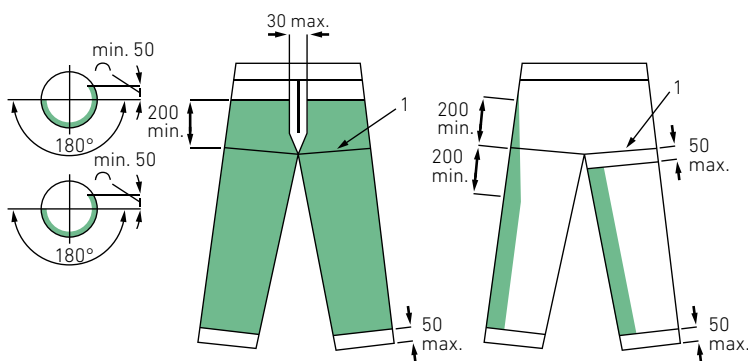
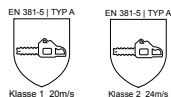

■ Schutzbereich

Vorderseite

Rückseite

## Typ C

(Maße in mm)

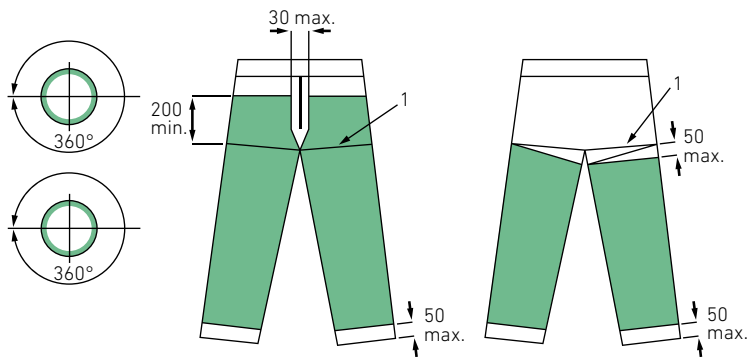

■ Schutzbereich

Vorderseite

Rückseite

## Wie funktioniert's?

Eine Schnittschutzhose ist eine Schutzbekleidung für Arbeiten mit der Motorsäge und soll vor Verletzungen im Beinbereich schützen. An den am meisten gefährdeten Stellen, im vorderen Beinbereich, ist vom Knöchel bis an die Hüfte zwischen den äußeren und inneren Hosenstoffen eine Schicht aus lose verwebten, sehr langen, feinen, reißfesten Fäden eingearbeitet.

Bei Berührung zerschneidet die Kette der Motorsäge den Oberstoff und nimmt aus der Schutzschicht die Fäden auf, die sich dann um das Antriebsrad der Motorsäge wickeln und die Maschine in Sekundenbruchteilen blockieren.

In den letzten Jahren wurde die Europäische Schnittschutznorm EN 381 komplett überarbeitet und an die Erfordernisse der heutigen Zeit und Technologien angepasst. Diese Überarbeitungen wurden nun in der neuen Schnittschutznorm EN 11393 festgelegt. Während der Übergangszeit behalten beide Normen Ihre Gültigkeit.

Schnittschutzhosen werden nach EN 381-5 definiert. Es gibt zwei Formen für den Beinschutz: Der **Typ A** ist für professionelle Kettensägenführer bei den üblichen Holzernarbeiten gedacht. Der Schnittschutz ist im Wesentlichen auf die Vorderseiten der Beine beschränkt. Der **Typ C** soll von Personen benutzt werden, die gefährdet sind, sich mit der Kettensäge auf der Beirückseite zu verletzen. **Typ C** Hosen haben den Schutzbereich auf der Vorder- und Rückseite (Rundum-Schutz).

### Die Schnittschutzhosen werden in

**4 Klassen unterteilt:** Klasse 0: bis 16 m/s, Klasse 1: bis 20 m/s, Klasse 2: bis 24 m/s, Klasse 3: bis 28 m/s

In einem zentralen Gebrauchstest prüft das KWF (Kuratorium für Waldarbeit und Forsttechnik) den Gebrauchswert von persönlicher Schutzausrüstung. Nach einem Jahr Tragedauer beurteilen die jeweiligen Testpersonen die Qualität der PSA mit einem speziell dafür entwickelten Fragebogen. Die Beurteilung schließt die Ausstattung, Trageeigenschaften, Haltbarkeit und Strapazierfähigkeit sowie die Pflegbarkeit des Produktes ein.

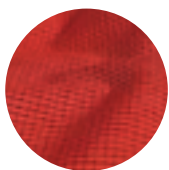

Gladiator®

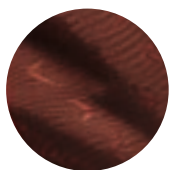

Gladiator® Extrem



FPA-anerkannt

# NUR EINE SAUBERE HOSE IST EINE **SICHERE HOSE.**

## Waschanleitung für Schnitzzhosen:

Beim Gebrauch der Schnitzzhose im Einsatz dringt regelmäßig Schweiß und Öl in die Schicht des Schnitzzschutzes ein. Dieser Schmutz verklebt die Fasern, welche den Schnitzzschutz gewährleisten, und vermindert somit die Schutzwirkung. Um die Leistung des Schnitzzschutzes aufrecht zu erhalten, ist es nötig, die Hose regelmäßig richtig zu waschen. Es empfiehlt sich bei täglicher Benutzung und durchschnittlicher Verschmutzung eine wöchentliche Reinigung. Bei starker Verschmutzung unmittelbar nach dem Tragen waschen.

### Vorbehandlung

Bei extremer Verschmutzung den Waschkraftverstärker, am besten 1:1 mit Wasser verdünnt, mittels einer Sprühflasche direkt auf die Flecken auftragen und, wenn möglich, über Nacht im Wasser einwirken lassen. Anschließend die Flecken mit einer Handbürste entfernen und die Wäsche wie gewohnt waschen.

### Maschinenwäsche

Um sicherzustellen, dass das Öl aus der Waschmaschine abtransportiert wird, ist es wichtig, flüssiges **Bunt-Waschmittel** und **kein Voll-Waschmittel** zu verwenden.

Bunt-Waschmittel wie gewohnt dosieren. Für 1 kg Trockenwäsche (eine Schnitzzhose wiegt 1,6 kg) 10 ml Waschkraftverstärker in das Waschmittelfach zur Vorwäsche geben.

### Achtung

Vorwaschprogramm mit 40 °C starten und das Schleuderprogramm ausschalten! **Die Schnitzzhose darf nicht geschleudert werden.**

Der Schleudergang einer Waschmaschine wirkt auf den Schnitzzschutz der Hose wie ein Walkvorgang und verdichtet die Fasern. Dies würde den Schnitzzschutz erheblich beeinträchtigen.

Nach dem Waschgang die Hose in Form ziehen und hängend trocknen. **Auf keinen Fall die Schnitzzhose in den Trockner geben.**

### Aufbewahrung und Transport

Die Schnitzzhose muss in gut belüfteten und trockenen Räumen aufbewahrt werden. Extreme Temperaturen, Kontakt mit Flüssigkeiten oder UV-Strahlung (z.B. Schaufenster) müssen vermieden werden.



Den Waschkraftverstärker von PFANNER® und weiteres Pflegezubehör für deine Schutzkleidung findest du auf S. 177.



VIELSEITIG UND  
FUNKTIONELL.



# FUNKTIONS- BEKLEIDUNG.

Beim anstrengenden Arbeitseinsatz und in der Freizeit ist die richtige Ausstattung unerlässlich. Unsere Funktionsbekleidung wärmt, kühlt und hält trocken. Sie überzeugt durch atmungsaktive, schnelltrocknende und antibakterielle Stoffe, die unangenehme Gerüche verhindern. Elastische und pflegeleichte High-Tech Materialien garantieren höchste Bewegungsfreiheit und ein unvergleichliches Tragegefühl.

**Mit Funktionsbekleidung von PFANNER®  
liegst du immer richtig.**

<b>Oberkörper</b>	<b>92</b>
<b>Hosen</b>	<b>109</b>



<b>Denise</b>	
PROTOS® Climber .....	189
PROTOS® Schutzbrille .....	198
PROTOS® Inuit Jacke Women .....	30
Globe Outdoorhose .....	71
Brixen Trekkingschuh .....	121
<b>Alex</b>	
PROTOS® Climber .....	189
PROTOS® Schutzbrille .....	198
StretchAIR® Regenjacke .....	47
Globe Outdoorhose .....	71
Brixen Trekkingschuh .....	121

Personenbeschreibung von links nach rechts.



ARBEITSSCHUTZ



FORST



BAUMPFLEGE



JAGD



OUTDOOR

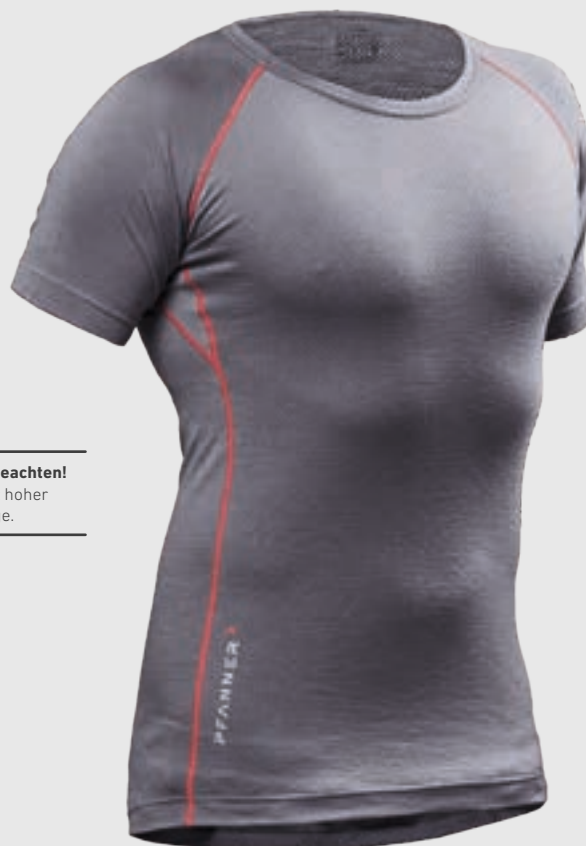

**Bitte Lieferzeit beachten!**  
Naturprodukt mit hoher Rohstoffnachfrage.



## Merino AirSoft Shirt

- **Wärmend bei Kälte und kühlend bei Hitze**
- **Natürliches Feuchtigkeitsmanagement**
- **Geruchshemmend**
- **Vermindert Hautreizungen**
- **Perforationsgewebe für maximale Durchlüftung**
- **Druckfreie Flatlock Nähte**

Das Merino AirSoft Shirt ist die perfekte Lösung für jeden Hauttyp. Durch das Perforationsgewebe weist dieses Shirt außergewöhnliche Isolations-eigenschaften auf. Dank der Merinowolle ist es absolut geruchshemmend und selbstreinigend. Die Flatlock Nähte garantieren ein druckfreies Tragen unter jeder Bekleidung. Für ein wohlige Gefühl auf der Haut sorgt das natürliche Feuchtigkeitsmanagement.

**Material:**  
99 % Merinowolle, 1 % Spandex

**Größen:**  
XS–XL, ÜG: XXL–3XL  
Übergrößen + 10 % bis 15 % Preisauflschlag



36



38



90

Art. 107027



Diese Artikel werden dich auch interessieren:



S. 158



S. 111



S. 71



S. 51



S. 179



 **Bitte Lieferzeit beachten!**  
Naturprodukt mit hoher Rohstoffnachfrage.



# Merino-Tencel™ Shirt

- Kühlt bei Hitze und wärmt bei Kälte
- Kratzfreie Merinowolle
- Geruchshemmend
- Absolut hautirritationsfrei durch die Tencel™ Innenseite
- Extralanger Rücken
- Bestes Feuchtigkeitsmanagement
- Elasthan für 100%ige Formbeständigkeit
- Waschmaschinengeeignet und bügelfrei

Tencel™, gepaart mit Merinowolle, punktet mit der Fähigkeit, ein außerordentlich guter Feuchtigkeitsmanager zu sein. Diese Faserkombination nimmt mehr Wasser auf, ohne dass sich der Stoff nass anfühlt und leitet die Feuchtigkeit effektiv und geruchshemmend vom Körper weg. Die 3 % Elasthan garantieren dauerhafte Formbeständigkeit. Durch den körpernahen, sportlichen Schnitt bietet das Merino-Tencel™ Shirt uneingeschränkte Bewegungsfreiheit.

**Material:**  
49 % Tencel™, 48 % Merino, 3 % Elasthan

**Größen:**  
XS–XL, ÜG: XXL–3XL  
Übergrößen + 10 % bis 15 % Preisauflschlag



Art. 101737

→  
Diese Artikel werden dich auch interessieren:





ARBEITSSCHUTZ



FORST



BAUMPFLEGE



OUTDOOR



## Vega Funktionsshirt

- StretchAIR® Technologie
- 37.5 Cocona Technologie
- Angenehmer, robuster Stoff, extrem form-, farb- und scheuerbeständig
- Geruchshemmend
- Druck- und kratzfreie Flatlock Nähte

Das Vega Funktionsshirt ist das perfekte Rüstzeug für anstrengende Tätigkeiten. Durch die Eigenschaft, Feuchtigkeit vom Körper wegzuleiten, eignet es sich optimal für schweißtreibende Tätigkeiten. Ob beim Sport oder anstrengenden Arbeiten, das Vega Funktionsshirt hält die Haut trocken und geruchsfrei. Der funktionelle und körpernahe Schnitt sowie die StretchAIR® Technologie bürgen für uneingeschränkte Bewegungsfreiheit. Druckfreie Nähte sorgen für kratzfreies Tragen. Es bleibt auch nach hunderten Malen waschen 100 % farbecht und formbeständig.

**Material:**

100 % Cocona PES

**Größen:**

XS–XL, ÜG: XXL–3XL

Übergrößen + 10 % bis 15 % Preisauflschlag



40

Art. 106608



Diese Artikel werden dich auch interessieren:



S. 174



S. 68



S. 27



S. 120



S. 35



**Bitte Lieferzeit beachten!**  
Naturprodukt mit hoher Rohstoffnachfrage.

MERINO

-   
ARBEITSSCHUTZ
-   
FORST
-   
BAUMPFLEGE
-   
OUTDOOR



FUNKTION







## Merino-Modal Shirt

- Extrawarm bei Kälte
- Schnell trocknend
- Geruchshemmend
- Einfach zu pflegen
- Funktioneller Schnitt
- Flatlock Nähte
- Hoch schließender Kragen

**Material:**  
34 % Merinowolle, 43 % MicroModal,  
23 % Polyamid

**Größen:**  
XS–XL, ÜG: XXL–4XL  
Übergrößen + 10 % bis  
15 % Preisauflschlag



Art. 101211

36  41 

## V-MATIC Kapuzenshirt

- V-MATIC für maximale Bewegungsfreiheit trotz Kapuze
- Extrem scheuerfest
- Achseleinsatz: Perforationsgewebe aus 100 % Merinowolle
- Ideal kombinierbar mit PROTOS®
- Extralanger Schnitt
- Sehr leicht

**Material:**  
38 % Merinowolle, 53 % Nylon, 9 % Spandex  
Achseleinsatz: 100 % Merinowolle

**Größen:**  
XS–XL, ÜG: XXL–3XL  
Übergrößen + 10 % bis  
15 % Preisauflschlag



Art. 107017

36 



Diese Artikel werden dich auch interessieren:



S. 45



S. 25



S. 71



S. 132



S. 111





ARBEITSSCHUTZ



FORST



BAUMPFLEGE



OUTDOOR



Praktisches Zipp2Zipp®  
Taschensystem

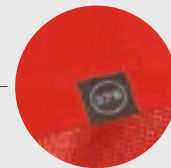

Die 37.5 Cocona Technologie  
sorgt für eine konstante  
Körpertemperatur



Zipp2Zipp.

37.5

HUMIDITY  
MANAGEMENT

## Zipp-Neck Shirt

- 37.5 Cocona Technologie
- StretchAIR® Technologie
- Geruchs- und Feuchtigkeitsmanagement
- Geringes Gewicht
- Hochelastisch
- Geruchsneutral
- 100%ige Farbechtheit
- Zipp2Zipp® Taschensystem

Zipp-Neck Shirt in Neonfarbe – der Topseller, wenn es um die erste Schicht auf der Haut geht. 37,5 steht für die gleichbleibende Körpertemperatur von 37,5 °C auch bei körperlichen Höchstleistungen. Der Stoff leitet überschüssige Feuchtigkeit und Hitze sofort ab und hält die Körpertemperatur konstant. Geruchspartikel werden eingeschlossen und erst beim Waschen wieder abgegeben. Das Material ist geruchsneutral.

**Material:**  
100 % Cocona PES

**Größen:**  
XS–XL, ÜG: XXL–4XL  
Übergrößen + 10 % bis 15 % Preisauflschlag



60



60

Art. 104059 Kurzarm  
Art. 104060 Langarm



Diese Artikel  
werden dich auch  
interessieren:



S. 51



S. 109



S. 107



S. 145



S. 25



ARBEITSSCHUTZ



FORST



BAUMPFLERGE



JAGD



OUTDOOR



Der Kinnschoner sorgt für einen angenehmen Tragekomfort



Absolut geruchsneutrales Material



## Zipp-Neck Shirt

- 37.5 Cocona Technologie
- StretchAIR® Technologie
- Geruchs- und Feuchtigkeitsmanagement
- Geringes Gewicht
- Hochelastisch
- Geruchsneutral
- 100%ige Farbechtheit

Das Zipp-Neck Shirt bietet dank der StretchAIR® Technologie uneingeschränkte Bewegungsfreiheit und Atmungsaktivität für höchsten Tragekomfort. 37.5 steht für die gleichbleibende Körpertemperatur von 37,5°C, auch bei körperlichen Höchstleistungen. Der Stoff leitet überschüssige Feuchtigkeit und Hitze sofort ab und hält die Körpertemperatur konstant. Geruchspartikel werden eingeschlossen und erst beim Waschen wieder abgegeben. Das Material ist geruchsneutral.

**Material:**  
100 % Cocona PES

**Größen:**  
XS–XL, ÜG: XXL–4XL  
Übergrößen + 10 % bis 15 % Preisauflschlag



38

90

25

27



38

90

25

27

Art. 104059 Kurzarm  
Art. 104060 Langarm



Diese Artikel werden dich auch interessieren:



S. 85



S. 164



S. 75



S. 22



S. 117



ARBEITSSCHUTZ



FORST



BAUMPFLEGE

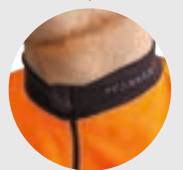

Der Kinnschoner sorgt für einen angenehmen Tragekomfort



Geruchsneutraler Stoff



3M Scotchlite™



## Tencel™-Poly Zipp-Neck Shirt EN 20471

- StretchAIR® Technologie
- Geruchs- und Feuchtigkeitsmanagement
- Verhindert Hautirritationen (Tencel™)
- Hoher UV-Schutz 40+
- Warnshirt zertifiziert EN 20471 Klasse 2

Mit der Zertifizierung EN 20471 ist das Zipp-Neck Shirt ideal für Arbeiten im Straßenbau, der Flugrettung oder anderen Bereichen, in denen eine extrem gute Sichtbarkeit vorgegeben ist. Die StretchAIR® Technologie gewährleistet auch bei dem Tencel™-Poly Zipp-Neck Shirt den maximalen Tragekomfort bei uneingeschränkter Bewegungsfreiheit. Es bleibt auch nach hunderten Malen waschen noch zu 100 % farbecht und formbeständig.

### Material:

Aussenseite: 100 % PES  
Innenseite: 100 % Tencel™

### Größen:

XS–XL, ÜG: XXL–3XL  
Übergrößen + 10 % bis 15 % Preisauflschlag



25   
EN 20471

Art. 104362



Diese Artikel werden dich auch interessieren:



S. 24



S. 26



S. 132



S. 75



S. 187



ARBEITSSCHUTZ



OUTDOOR



organic



STRETCHFLEX



organic

## PFANNER® Shirt 2er-Set

- T-Shirt, 165 g
- **Ausgezeichnete Formbeständigkeit**
- **Schulter-Schulter Nackenband**
- **Frei von Seitennähten**
- **PFANNER® Logo seitlich rechts**

### Material:

Smoke: 85 % Baumwolle, 15 % Viskose  
 Brillantschwarz: 80 % Baumwolle,  
 20 % PES

### Größen:

S–XL, ÜG: XXL–3XL  
 Übergrößen + 10 % bis 15 % Preisauflschlag

99  93 

Art. 104371

## PROTOS® Shirt

- **Funktionsshirt, 170 g**
- **Erhöhte Formbeständigkeit durch Schulter-Schulter Nackenband**
- **PROTOS® Logo auf linker Brust**

### Material:

92 % Baumwolle, 8 % Elasthan

### Größen:

S–XL, ÜG: XXL–3XL  
 Übergrößen + 10 % bis 15 % Preisauflschlag

47 

Art. 104373



Diese Artikel  
 werden dich auch  
 interessieren:



S. 179



S. 165



S. 121



S. 139



S. 140



# Holzer Tanktop 3er-Set

- Formbeständig durch Schulter-Schulter Nackenband
- Extralang geschnitten
- Keine Seitennähte
- Holzer-Logo auf linker Brust

Bewährte Tanktops im Set in drei Farben, mit Holzer-Logo auf linker Brust. Ideal im Sommer oder als Unterziehshirt. Extralang geschnitten.

**Material:**  
 Waldgrün: 100 % Baumwolle  
 Brillantschwarz: 80 % Baumwolle, 20 % PES  
 Hellgrau: 99 % Baumwolle, 1 % Viskose

**Größen:**  
 S-XL, ÜG: XXL  
 Übergrößen +10 % Preisaufschlag



Art. 104359

→  
 Diese Artikel werden dich auch interessieren:







# Holzer Shirt 3er-Set

- Formbeständig durch Schulter-Schulter Nackenband
- Keine Seitennähte
- Extralang geschnitten
- Holzer-Logo auf linker Brust

Bewährte T-Shirts jetzt neu überarbeitet im Set in drei Farben, mit Holzer-Logo auf linker Brust. Auch einzeln ohne Holzer-Logo erhältlich.

**Material:**  
 Waldgrün: 100 % Baumwolle;  
 Brillantschwarz: 80 % Baumwolle, 20 % PES  
 Hellgrau: 99 % Baumwolle, 1 % Viskose

**Größen:**  
 S–XL, ÜG: XXL–3XL  
 Übergrößen +10 % bis 15 %  
 Preisauflschlag



Art. 104370 3er-Set  
 Art. 104372 Einzel (ohne Holzer-Logo)

→  
 Diese Artikel werden dich auch interessieren:

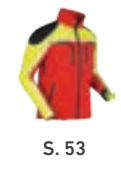



ARBEITSSCHUTZ



JAGD



OUTDOOR



100% MEMBRAN FREI



100% MEMBRAN FREI



## Funktions-Polo

- 37.5 Cocona Technologie
- StretchAIR® Technologie
- Sehr guter Feuchtigkeitstransport
- Schnell trocknend
- Antibakteriell
- Langlebig und farbbeständig
- Integrierte, innenliegende Brusttasche

### Material:

100 % Cocona PES

### Größen:

XS–XL, ÜG: XXL–3XL  
 Übergrößen +10 % bis 15 %  
 Preisauflschlag



36

303



38

90

Art. 100142

## PFANNER® Hooded T-Shirt

- Extrem hohe Formbeständigkeit
- Schulter-Schulter Nackenband
- Hochelastischer Ärmelabschluss
- PFANNER® Logo auf der rechten Seite
- Pflegeleicht und farbecht
- Brillantschwarz

PFANNER® Hooded T-Shirt ist die perfekte Ergänzung für kühle Tage.

### Material:

80 % Baumwolle, 20 % PES

### Größen:

S–XL, ÜG: XXL–3XL  
 Übergrößen +10 % bis 15 % Preisauflschlag



99

Art. 104374



Diese Artikel werden dich auch interessieren:



S. 22



S. 62



S. 43



S. 121



S. 31



## Holzer 4er-Set All Season

- Bestehend aus je einem Pullover, T-Shirt und Tanktop in einer PFANNER® Baumwolltasche
- Holzer Logo gedruckt in Silber, Bronze und Gold
- Formbeständigkeit durch Schulter-Schulter Nackenband
- T-Shirt und Tanktop frei von Seitennähten

Sonderedition: Fan-Set für das ganze Jahr mit den bewährten Eigenschaften.

### Material:

T-Shirt und Tanktop: 80 % Baumwolle, 20 % PES  
Pullover: 72 % Baumwolle, 20 % PES, 8 % Elasthan  
Tasche: 100 % Baumwolle

### Größen:

S–XL, ÜG: XXL–3XL  
Übergrößen + 10 % bis 15 % Preisauflschlag



99

Art. 104390



Diese Artikel werden dich auch interessieren:



S. 33



S. 138



S. 61



S. 23



S. 164



ARBEITSSCHUTZ



FORST



BAUMPFLERGE



OUTDOOR



100% MEMBRAN FREE



## Quarter Zipp-Neck Sweater

- Langarm Sweater mit gerauter Innenseite
- 2×2 Ripp-Bündchen an Saum und Ärmeln
- Hoher Kragen mit YKK-Zipper
- Elasthan und Schulter-Schulter Nackenband für dauerhafte Formbeständigkeit

Quarter Zipp-Neck Sweater – extra lang geschnitten und dicht gestrickt für kühle Tage. Angenehm wärmender, hochstehender Kragen. Sehr formbeständig.

**Material:**

72 % Baumwolle, 20 % PES,  
8 % Elasthan, 320 g/m<sup>2</sup>

**Größen:**

XS–XL, ÜG: XXL–3XL  
Übergrößen + 10 % bis 15 %  
Preisauflschlag



99

Art. 104379



Diese Artikel werden dich auch interessieren:



S. 120



S. 68



S. 178



S. 99



S. 29



Praktisches Zipp2Zipp®  
Taschensystem

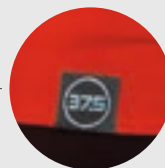

Die 37.5 Cocona Technologie  
sorgt für eine konstante  
Körpertemperatur



Zipp2Zipp.



## Husky Shirt

- StretchAIR® Technologie
- 37.5 Cocona Technologie
- Zipp2Zipp® Taschensystem
- Stehkragen mit Kinnschutz
- 100 % farbecht
- Kratzt nicht
- Sehr leicht und extrawarm bei Kälte
- Pflegeleicht

Das Fleeceshirt für kalte Tage. Der hohe Kragen ist nicht nur Wärmeschutz für Hals und Nacken, sondern verhindert auch das Eindringen von Schmutz und Kleinteilen. 37.5 steht für die gleichbleibende Körpertemperatur von 37,5°C auch bei körperlichen Höchstleistungen.

**Material:**  
50 % Cocona PES, 50 % PES

**Größen:**  
XS–XL, ÜG: XXL–4XL  
Übergrößen + 10 % bis 15 %  
Preisauflschlag



38

60

90

Art. 101096



Diese Artikel  
werden dich auch  
interessieren:



S. 111



S. 149



S. 159



S. 109



S. 23



ARBEITSSCHUTZ



FORST



BAUMPFLEGE



OUTDOOR

Gleichberechtigt  
LITR3 echtigung2 Zipp.  
TASCHENSYSTEM

## Skin-Dry Zipp2Zipp®

- StretchAIR® Technologie
- Softflanelld hautseitig
- Zipp2Zipp® Taschensystem
- Maximaler Feuchtigkeitstransport
- Geruchshemmende Ausrüstung
- Rundhals Ausführung

**Material:**  
100 % PES

**Größen:**  
XS–XL, ÜG: XXL–3XL  
Übergrößen + 10 % bis  
15 % Preisauflschlag



44

51

Art. 101387

## Skin-Dry V-Neck

- StretchAIR® Technologie
- Softflanelld hautseitig
- Maximaler Feuchtigkeitstransport
- Geruchshemmende Ausrüstung
- V-Neck Ausführung

**Material:**  
100 % PES

**Größen:**  
XS–XL, ÜG: XXL–3XL  
Übergrößen + 10 % bis  
15 % Preisauflschlag



44

51

Art. 101388



Diese Artikel  
werden dich auch  
interessieren:



S. 179



S. 148



S. 73



S. 84



S. 140



FUNKTION

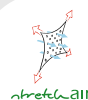

## Funktions-Shorts

- StretchAIR® Technologie
- Extrem elastisch, geringes Gewicht
- Antibakteriell, schnell trocknend
- Atmungsaktiv und klimaregulierend
- Hält den Genitalbereich trocken, auch bei extremen Temperaturen

**Material:**

95 % Polyamid, 5 % Elasthan

**Größen:**

XS–XL, ÜG: XXL

Übergrößen + 10 % Preisaufschlag



40

90

Art. 804061

## Skin-Dry Funktions-Shorts

- StretchAIR® Technologie
- Kombinierte Ganzjahresshorts
- Höchster Feuchtigkeitstransport
- Optimale Passform durch Elasthan
- Softflaneln hautseitig
- Flachnaht

**Material:**

100 % PES

**Größen:**

XS–XL



53

Art. 101479



Diese Artikel werden dich auch interessieren:



S. 61



S. 94



S. 95



S. 63



S. 140





**Bitte Lieferzeit beachten!**  
 Naturprodukt mit hoher Rohstoffnachfrage.



## Merino-Modal Thermohose

- Extrawarm bei Kälte
- Kratzt nicht durch Modal-Hautseite
- Geruchs- und Feuchtigkeitsmanagement
- Waschmaschinengeeignet

**Material:**  
 43 % MicroModal, 34 % Merinowolle, 23 % Polyamid

**Größen:**  
 XS–XL, ÜG: XXL  
 Übergrößen + 10 % Preisaufschlag

Art. 101165



## V-MATIC Thermohose / Thermoshorts

- 100 % Merino-Einsatz auf der Oberschenkelvorderseite
- Ideal unter Schnittschutz-, Nachsuche- und Freischneiderhosen
- Sehr leicht, extrem scheuerfest
- Hinten warm, vorne kühl
- Hält warm bei Kälte und kühlt bei Hitze
- Auch für Damen geeignet

**Material:**  
 38 % Merinowolle, 53 % Nylon, 9 % Spandex  
 Oberschenkeleinsatz: 100 % Merinowolle

**Größen:**  
 Unisex, XS–XL, ÜG: XXL  
 Übergrößen + 10 % Preisaufschlag

Art. 107061 Hose  
 Art. 102413 Shorts



Diese Artikel werden dich auch interessieren:



AUF DEN SCHUH  
KOMMT ES AN.





# UNSERE SCHUHE.

Ob bei gefährlichen Arbeitseinsätzen im Forst oder bei der Baumpflege in schwindelerregender Höhe. Ob bei anspruchsvollen Trekking-Touren oder beim Extremeinsatz am Bau. Auf den Schuh kommt es an. Du brauchst einen zuverlässigen Begleiter, der bei rutschigem oder unebenen Terrain sicheren Halt garantiert und vor Verletzungen schützt.

Langjährige Erfahrung, Know-how, neueste High-Tech-Materialien und hochwertige Verarbeitung sind unsere Zutaten für äußerst strapazierfähiges und in Sachen Funktionalität unschlagbares Schuhwerk, das jedem Wetter standhält.

## Worauf du dich verlassen kannst.

<b>Arbeit</b>	<b>114</b>
<b>Outdoor</b>	<b>120</b>
<b>Forst</b>	<b>125</b>
<b>Sohlen</b>	<b>139</b>
<b>Socken</b>	<b>140</b>



<b>Alexander</b>	
KlimaAIR® Forstjacke .....	57
Ventilation Schnitzzuschutzhose .....	81
Zugspitze Extreme Schnitzzuschutzschuh Klasse 2 .....	131



ARBEITSSCHUTZ



## Nanoshield® 840 S3

- Sicherheitsschuh EN 20345 S3
- Bestes Feuchtigkeitsmanagement, wasserfest und atmungsaktiv
- Durchtrittssichere Stahlsohle, antistatisch und beständig gegen Öle und Kohlenwasserstoffe
- Extradicke und sehr federnde PU-Dämpfungssohle
- Spezielle Laufsohle für ermüdungsfreies Gehen
- Nanoshield® Membran mit 4-lagigem Aufbau
- Schuhhöhe ca. 16 cm und Gewicht ca. 0,8 kg pro Schuh bei Größe 42

Nanoshield® 840 S3, der Sicherheitsschuh für hohe Ansprüche. Hoher Schaft schützt den Knöchel und unterstützt das Fußgelenk. Die Zehenschutzkappe aus Stahl schützt den Vorderfuß, die Stahlsohle ist durchtrittssicher. Bestes Feuchtigkeitsmanagement, gekoppelt mit idealer Kälteisolierung, anatomisch geformtem Fußbett und extraweichem Knöchelschutz stehen für maximalen Tragekomfort.

### Material:

Obermaterial: Rindsleder  
Futter: Nanoshield®, Polyamid  
Sohle: 2D-Polyurethan

### Größen:

39–46, ÜG: 47–48  
Übergrößen + 10 % Preisaufschlag



36 ●

Art. 100068



Diese Artikel werden dich auch interessieren:



S. 177



S. 140



S. 139



S. 63



S. 177



## Carbon Salzburg S3

- Sicherheitsschuh EN 20345 S3
- KlimaAIR® Technologie
- Keine Schaumstoffe, kein Feuchtigkeitsspeicher
- 3 mm starkes Rindsleder
- Geröllrand Carbon, mehrfach vernietet
- Rostfreie Kupfer-Chrom Ösen
- Griffige, rußfreie Vibram Gummisohle
- Sohlenwechsel möglich
- Kevlareinlage, durchtrittsicher
- Nano-Aktiv Sohle
- Extrahohe Alukappe

Carbon Salzburg S3 – verbindet traditionelles Handwerk mit unserer KlimaAIR® Technologie. Der Schuh ist echt rahmen-zwiegenäht. Dabei werden zwei Oberleder mit einem 3-fachen Sohlenaufbau vernäht. Diese Konstruktion bietet höchsten Tragekomfort und ist geruchshemmend. Zusätzlich ermöglicht diese Konstruktion einen Sohlenwechsel. Die leichte Alukappe schützt den Vorderfuß vor äußeren Einwirkungen.

### Material:

Obermaterial: Rindsleder

Futter: PES KlimaAIR®

Sohle: Bergprofilsohle

### Größen:

39–46, ÜG: 47–49

Übergrößen + 10 % Preisaufschlag



36 ●

Art. 100032



Diese Artikel werden dich auch interessieren:



S. 172



S. 141



S. 61



S. 175



S. 187



&gt;&gt;&gt;3CON&lt;&lt;&lt;&lt;

100% MEMBRAN FREE



## BOA® Seguro Low S3

- BOA® Fit System
- Perfekte Einhandbedienung
- Vorderkappe und Sohle metallfrei
- TPU Vorderkappenverstärkung
- Kein Sohlenabrieb sichtbar
- Fersenverstärkung
- Obermaterial Leder gegen heiße Späne und Schweißerperlen
- Selbstreinigendes Profil
- 3CON® Reflex für erhöhte Sichtbarkeit

Der BOA® Seguro Low S3 ist ein leichter und robuster Sicherheitsschuh. Der patentierte BOA® Drehverschluss ermöglicht ein schnelles und bequemes An- und Ausziehen sowie die Feinjustierung des Schuhs durch exaktes Einstellen der Schnürsenkel. Verstärkte Ferse für maximale Formbeständigkeit. Schnellste Sichtbarkeit ist durch die verarbeitete 3CON® Technologie gewährleistet. Durchgehendes Obermaterial aus Leder bietet Schutz vor heißen Spänen und Schweißerperlen. Verschleißfreie Ösen und Schnürsenkel garantieren die Langlebigkeit des Schuhs. Das Entlüftungsgewebe steht für komfortable Trageigenschaften. Höchster Halt und Scheuerfestigkeit wird durch die rußfreie Vibram TPU Sohle garantiert.

### Material:

Obermaterial: Leder, Futter: Meshgewebe  
Sohle: Vibram TPU Gummisohle

### Größen:

36–46, ÜG: 47–48

Übergrößen + 10 % Preisaufschlag



11

Art. 102334



Diese Artikel werden dich auch interessieren:



S. 61



S. 100



S. 38



S. 145



S. 178



sympatex®



## BOA® Seguro High S3

- BOA® Fit System
- Perfekte Einhandbedienung für schnelles An- und Ausziehen
- VSS (Vario Support System) im Fersenbereich
- Sympatex Strumpf für maximale Wasserundurchlässigkeit
- TPU Vorderkappenverstärkung
- Knöchelschutz
- Selbstreinigendes Profil
- 3CON® Reflex für erhöhte Sichtbarkeit

Der hohe Schaft des BOA® Seguro High S3 schützt den Knöchel und unterstützt das Fußgelenk. Durchgehendes Obermaterial aus Leder bietet Schutz vor heißen Spänen und Schweißperlen. Verbesserte Sichtbarkeit durch die verarbeitete 3CON® Technologie. Verschleißfreie Ösen garantieren die Langlebigkeit des Schuhs. Entlüftungsgewebe für bestes Feuchtigkeitsmanagement und angenehmen Tragekomfort. Höchster Halt und Scheuerfestigkeit wird durch die rußfreie Vibram TPU Sohle garantiert.

### Material:

Obermaterial: Leder  
Futter: Meshgewebe  
Sohle: Vibram TPU Gummisohle

### Größen:

36–46, ÜG: 47–48  
Übergrößen + 10 % Preisaufschlag



11

Art. 102332



Diese Artikel werden dich auch interessieren:



S. 178



S. 94



S. 187



S. 165



S. 175





ARBEITSSCHUTZ



Durchtrittsichere  
Kevlar Einlage

Fiberglaskappe

Geröllschutz und  
Obermaterial durchgehend  
miteinander vernietet



CORDURA  
FABRIC

sympatex®

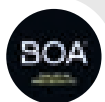

## BOA® Bau S3

- BOA® Fit System
- Geröllschutz und Obermaterial durchgehend miteinander vernietet
- EN 20345 S3 geprüft
- Vorderkappe und Sohle metallfrei
- Robuster Geröllrand und Anstoßkappe
- Öl- und säurebeständige Bergprofilsohle
- Obermaterial aus 100 % Rindsleder – 2,2 mm stark, für Schweiß- und Flexarbeiten
- Gewicht: 0,92 kg pro Schuh bei Größe 42

Der patentierte BOA® Drehverschluss ermöglicht ein schnelles und bequemes An- und Ausziehen des Schuhs sowie exaktes Einstellen der Schnürsenkel. Der hohe Schaft des BOA® Bau S3 schützt den Knöchel und unterstützt das Fußgelenk. Durchgehendes Obermaterial aus Leder bietet Schutz vor heißen Spänen und Schweißperlen. Die BOA® Verschlüsse, Schuhösen und Schnürsenkel widerstehen Beton, Regen, Eis und eisigen Temperaturen. Entlüftungsgewebe sorgt für bestes Feuchtigkeitsmanagement und angenehmen Tragekomfort. Maximaler Halt im Gelände wird durch die Bergprofilsohle garantiert.

### Material:

Obermaterial: Leder, Cordura  
Futter: Sympatex  
Sohle: Vibram

### Größen:

39–46, ÜG: 47–48  
Übergrößen + 10 % Preisaufschlag



14

Art. 102338



Diese Artikel werden dich auch interessieren:



S. 147



S. 140



S. 100



S. 62



S. 31



JAGD



OUTDOOR



sympatex®



## Zenith STX Bergschuh

- Sympatex Membran
- Sehr leicht
- Bewährte Vibram Sohle
- Gummigeröllschutz im Vorder- und Hinterfußbereich
- Nubukleder
- Dämpfende EVA Zwischensohle
- Verdrehungsfreier Sohlenaufbau
- Nano-Aktiv Sohle für ein federndes Laufgefühl

Der Zenith STX Bergschuh ist die perfekte Ausrüstung für ausgiebige Touren. Leicht und mit ausgezeichneten Abrolleigenschaften. Besten Halt garantiert die Vibram Sohle. EVA Zwischensohle für Dämpfung bei jedem Schritt. Die extralange Schnürung ermöglicht den perfekten Halt und Sitz des Schuhs. Das Nubukleder ist strapazierfähig und pflegeleicht.

### Material:

Obermaterial: Nubukleder

Futter: PES

Sohle: Vibram

### Größen:

39–46, ÜG: 47

Übergrößen + 10 % Preisaufschlag



19

Art. 102293



Diese Artikel werden dich auch interessieren:



S. 177



S. 179



S. 171



S. 174



S. 92



Brixen Trekkingschuh

Brixen Advanced Trekkingschuh

100% MEMBRAN FREE



  
HUMIDITY  
MANAGEMENT

## Brixen (Advanced) Trekkingschuh

- Perfekter Halt durch extralange Schnürung und Gummifersenverstärkung
- Verdrehungsfreier Sohlenaufbau mit Vibram Sohle
- Durchgehend stoßabsorbierende Zwischensohle
- Gummigeröllschutz
- Durchgehend angenähte Zunge
- 100 % MembranFREE für höchste Atmungsaktivität

Ergonomischer Schnitt und vorgezogene Verschnürung für perfekten Halt im Schuh. Die Nano-Aktiv Sohle sorgt zusätzlich für ein federndes Laufgefühl. In Kombination mit der 100 % MembranFREE Technologie haben der Brixen und der Brixen Advanced höchste Atmungsaktivität. Der Sohlenaufbau ist mehrschichtig und verwindungsfrei konzipiert. Der Brixen Trekkingschuh ist mit seiner Vibram Profilssole der perfekte und leichte Schuh für den Outdoorbereich.

### Material:

Obermaterial: Rauleder  
Obermaterial Advanced: Allleder  
Futter: Kalbsleder und 3D-Mesh  
Sohle: Vibram

### Größen:

36–46, ÜG: 47–48  
Advanced: 38–46, ÜG: 47–48  
Übergrößen + 10 % Preisauflschlag



90 ●

36 ●

Art. 106976

Art. 102412 Advanced



Diese Artikel werden dich auch interessieren:



S. 139



S. 172



S. 71



S. 140



S. 109





BAUMPFLERGE



OUTDOOR

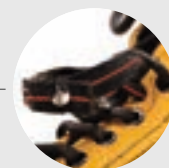

Integrierte Laschen für das  
Einhängen des VerticalLoop  
für Steigklemmen



sympatex®

EXTREMELY  
LIGHT

## Arborist STX Vertical

- Geröllschutz
- VerticalLoop für Steigklemme
- Leichter Schuh  
(645 g/Schuh bei Größe 43)
- Absorbierende Vibram Light Sohle
- Sympatex Membran
- 2,6 mm Perwanger Leder

Beim Vertikalklettern ist jedes unnötige Gramm bei der Ausstattung zu viel. Mit seinem leichten Gewicht von 645 g/Schuh bei Gr. 43 überzeugt der Arborist STX Vertical. Bei unzähligen Einsätzen und Freizeitaktivitäten sorgt die Vibram Light Sohle für einen sicheren Stand sowie die Nano-Aktiv Sohle zusätzlich für ein federndes Laufgefühl. Mit dem austauschbaren VerticalLoop wird keine Trittschlinge mehr benötigt und somit kann die Steigklemme einfach am Schuh eingehängt werden. Wasserabweisendes 2,6 mm Perwanger Leder und Sympatex Membran halten allen Witterungsbedingungen stand.

### Material:

Obermaterial: Perwanger Leder  
Futter: Sympatex  
Sohle: Vibram

### Größen:

38–46, ÜG: 47–48  
Übergrößen + 10 % Preisaufschlag



9

Art. 104310



Diese Artikel  
werden dich auch  
interessieren:



S. 193



S. 85



S. 173



S. 141



S. 174



JAGD



OUTDOOR



sympatex®



## Sirius STX Bergschuh

- Sympatex Membran
- Rostfreie Kupfer-Chrom Ösen
- PU Dämpfungselement im Fersenbereich
- 2-geteiltes Schnürsystem für perfekten Halt
- Gummigeröllschutz auf der Carbon-Fiber-Verstärkung
- Steigeisengeeignet

Bei anspruchsvollen Bergtouren ist der Sirius STX Bergschuh die erste Wahl. Das höchst griffige Vibram Profil bietet sicheren Halt auf alpinem Untergrund. Das Nubukleder ist dehnungsfähig, aber dennoch formbeständig. Die Knöchelunterstützung und das zweigeteilte Schnürsystem sorgen für den perfekten Halt. Die PU Dämpfungseinlage sorgt für ein angenehmes Laufgefühl. Durch die Sympatex Membran wird der Schuh wasserdicht und atmungsaktiv. Der Sirius STX ist zusätzlich steigeisensefest.

### Material:

Obermaterial: Nubukleder  
Futter: PES  
Sohle: Vibram

### Größen:

39–46, ÜG: 47–48  
Übergrößen + 10 % Preisaufschlag



Art. 102292

11



Diese Artikel werden dich auch interessieren:



S. 172



S. 141



S. 107



S. 130



S. 179



ARBEITSSCHUTZ



FORST



BAUMPFLEGE

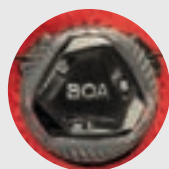

Schnelles An- und Ausziehen durch BOA® Fit System

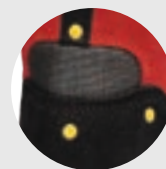

Geröllschutz, Obermaterial und Schnitenschutz durchgehend miteinander vernietet

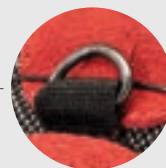

Gamascenschlaufe



CORDURA FABRIC

sympatex®



## BOA® Schnitenschutzschuh Klasse 2

- Optimale Passform durch doppeltes BOA® Fit System
- Der leichteste Schnitenschutzschuh Klasse 2, unter 1 kg bei Größe 41
- Geröllschutz, Obermaterial und Schnitenschutz durchgehend miteinander vernietet
- Kappe und Sohle metallfrei
- EN 20345 S3 und EN 17249 geprüft
- Wasserdichte Sympatex Membran
- Zusätzlich verstärkter Geröllrand
- Extrem hoher Schaft, 27 cm (Größe 43)

Leichtester Schnitenschutzschuh der Klasse 2, unter 1 kg bei Größe 41. Doppeltes BOA® Fit System überzeugt durch präzise, sichere Passform, schnelles An- und Ausziehen bzw. Lockern zur Belüftung und Druckentlastung. Die Verschlüsse widerstehen Regen, Eis, eisigen Temperaturen und Beton. Mit PFANNER® patentiertem Schnitenschutz und erhöhtem, vernietetem, wellenförmigem Geröllschutz, der den Schuh sofort als Schnitenschutzschuh erkennbar macht (optische Darstellung einer Sägekette, gelbe Niete für Schnitenschutz Klasse 2).

**Material:**  
Obermaterial: Leder, Cordura  
Futter: Sympatex  
Sohle: Vibram

**Größen:**  
39–46, ÜG: 47–48  
Übergrößen + 10 % Preisaufschlag

Geröllschutz, Obermaterial und Schnitenschutz sind durchgehend miteinander vernietet, damit der Schnitenschutz beim Gehen nicht verrutschen kann. Durchtrittssichere Vibram Bergprofilsohle mit Kevlar, Sicherheitskappe aus Komposit, Anstoßkappe aus TPU. Der Schuh ist für alle Tätigkeiten wie Zimmermann, Schweißer, Flexer etc. geeignet – die Schnürsenkel können nicht verbrennen.



16

Art. 102337



Diese Artikel werden dich auch interessieren:



S. 85



S. 151



S. 136



S. 159



S. 173



FORST



BAUMPFLERGE

EN 17249  
Klasse 1 20ml/s

## Zermatt GTX Schnittschutzschuh Klasse 1

- Schnittschutz Klasse 1
- Griffige Vibram Sohle
- Alu-Schutzkappe
- Cordura Innenfutter
- Sehr leicht
- Durchtrittssicher
- GORE-TEX Membran

Lange und herausfordernde Einsätze im Forst und bei der Baumpflege im schwierigen Gelände erfordern einen Schuh, der den Fuß schützt sowie maximalen Halt und hohe Bewegungsfreiheit bietet. All diese Eigenschaften sind im Zermatt GTX vereint. Der Schnittschutz Klasse 1 und die Alu-Schutzkappe garantieren die Sicherheit. Die Vibram Sohle mit Bergprofil sorgt für den perfekten Stand. Durch die GORE-TEX Membran ist der Schuh atmungsaktiv und wasserdicht. Scheuerfestes Cordura Innenfutter und die vernieteten Nähte garantieren die Langlebigkeit des Zermatt GTX.

### Material:

Obermaterial: Perwanger Leder  
Futter: Polyamid Cordura  
Sohle: Vibram

### Größen:

39–46, ÜG: 47–48  
Übergrößen + 10 % Preisaufschlag



16

Art. 100234



Diese Artikel werden dich auch interessieren:



S. 139



S. 97



S. 177



S. 172



S. 173



FORST



BAUMPFLEGE

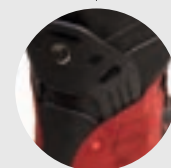

Patentiertes Vario Support System (VSS)



## Matterhorn Schnittschutzschuh Klasse 2

- EN 17249 Schnittschutz Klasse 2
- Keramiknoppenverstärkte Oberfläche
- Alu-Schutzkappe
- VSS (Vario Support System) im Fersenbereich auswechselbar
- Griffigste Vibram Alpinsohle
- Schmale Trittläche für müheloses Gehen
- Mehrfach genietete Doppelnähte mit Gummigeröllrand verstärkt
- Stoßabsorbierende Zwischensohle

Art. 106835

Art. 104235 VSS (Vario Support System)

Das einzigartige VSS im Fersenbereich bietet höchste Stabilität. Die schmale Laufsohle ermöglicht ein kräfteschonendes Gehen. Das VSS Schienensystem schützt die Bänder und verhindert das Einknicken, besonders beim Abwärtsgehen im steilen Gelände. Im Flachen und zum Führen von Maschinen und Fahrzeugen lässt sich der VSS-Einsatz entfernen. Mehrfach-Vernietungen an den scheuer- und abriebanfälligen Stellen verhindern einen Verschleiß der Doppelnähte. Kugelösen erleichtern das Schnüren des Schuhs und beugen der Abnutzung vor. Der Matterhorn Schnittschutzschuh ist mit einer GORE-TEX Membran ausgestattet. Die Nano-Aktiv Sohle sorgt für ein federnes Laufgefühl.

### Material:

Obermaterial: Leder/Microfaser, Keramik  
Futter: Polyamid Cordura, Sohle: Vibram

### Größen:

39–46, ÜG: 47–48

Übergrößen + 10 % Preisauflschlag



16



36



Diese Artikel werden dich auch interessieren:



S. 136



S. 191



S. 57



S. 111



S. 172





FORST



BAUMPFLEGE

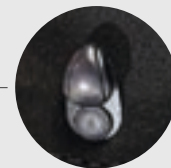

Haken zur sicheren  
Fixierung der Zunge

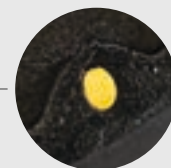

Schnittschutzklassen anhand  
farbiger Nieten gekennzeichnet  
(Gelb = Schnittschutz Klasse 2)



sympatex®



## Pilatus Schnittschutzschuh Klasse 2

- Geröllschutz, Obermaterial und Schnittschutz durchgehend wellenartig miteinander vernietet
- EN 17249 Schnittschutz Klasse 2
- Alu-Schutzkappe
- Gummi-Geröllschutz
- Rundösen/Nietösen
- Stoßabsorbierende Vibram Sohle
- Sympatex Membran / Cordura Futter
- Neu: Fersenverstärkung aus Hartgummi

Der Schnittschutzschuh Pilatus überzeugt mit den patentierten Nieten, die das Obermaterial, den Schnittschutz und den Geröllschutz stabil miteinander verbinden. Mit PFANNER® patentiertem Schnittschutz und erhöhtem wellenförmigem Geröllschutz, der den Schuh sofort als Schnittschutzschuh erkennbar macht (gelbe Nieten bedeuten Schnittschutz Klasse 2). Mit einer Alu-Schutzkappe ausgestattet, ist der Schuh treuer Begleiter im Wald und auf dem Bau.

### Material:

Obermaterial: Leder  
Futter: Sympatex, Cordura  
Sohle: Vibram

### Größen:

37–46, ÜG: 47–48  
Übergrößen + 10 % Preisaufschlag

Dieses Allround-Talent mit wasserdichter Sympatex Membran und Cordura Futter ist bestens geeignet für verschiedenste Einsätze bei jeder Witterung. Durch die Nietösen eignet er sich auch für das Klettern, da so die Seile nicht beschädigt werden. Die Fersenverstärkung sorgt für 100%igen Schutz gegen Durchscheuern.



36 ●

Art. 104328



Diese Artikel  
werden dich auch  
interessieren:



S. 53



S. 93



S. 140



S. 172



S. 23



FORST



BAUMPFLERGE

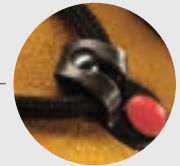

Schuhösen mit Kugellager schützen den Schnürsenkel vor Verschleiß

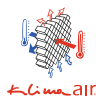

sympatex®



## Zugspitze Alpine Schnittschutzschuh Klasse 2

- Geröllschutz, Obermaterial und Schnittschutz durchgehend miteinander vernietet
- EN 17249 Schnittschutz Klasse 2
- KlimaAIR® Distanzfutter
- Knöchelschutz sowie Alu-Schutzkappe
- Sympatex Membran und PUTEK®-Schaftpolsterung
- 2,6 mm Perwanger Leder und verbiegsfreie Kugelösen
- Absorbierende Vibram Light Sohle

Alpiner Allrounder für flaches bis steiles Gelände. Der Schnittschutzschuh Zugspitze Alpine mit PFANNER® patentiertem Schnittschutz und erhöhtem wellenförmigem Geröllschutz, der den Schuh sofort als Schnittschutzschuh erkennbar macht (optische Darstellung einer Sägekette, gelbe Nieten bedeuten Schnittschutz Klasse 2). Wasserabweisendes 2,6 mm Perwanger Leder und Sympatex Membran halten allen Witterungsbedingungen stand.

### Material:

Obermaterial: Perwanger Leder, PUTEK®  
Futter: Sympatex  
Sohle: Vibram

### Größen:

39–46, ÜG: 47–49  
Übergrößen + 10 % Preisaufschlag

Mit einem Gewicht von ca. 1,3 kg/Schuh bei Gr. 43 und der selbstreinigenden Vibram Light Sohle überzeugt der Zugspitze Alpine mit höchstem Komfort. Patentiertes KlimaAIR® Gewebe in Verbindung mit der PUTEK®-Schaftpolsterung garantiert maximale Be- und Entlüftung, weichen Schaftrand und eintragsfreien Abschluss.



9

Art. 104330



Diese Artikel werden dich auch interessieren:



S. 57



S. 81



S. 169



S. 191



S. 173



FORST



BAUMPFLEGE



Beschlag Piz Buin für extremstes Gelände, hält selbst auf Fels, nassen Baumstämmen und Eis

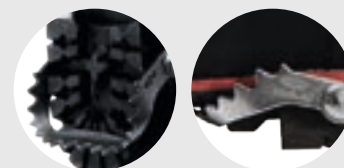

Ausführung mit Klappgriff aus rostfreiem Stahl für optimalen Halt auf rutschigem Untergrund

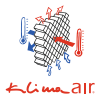

sympatex®



## Zugspitze Extreme Schnitzschutzschuh Klasse 2

- Geröllschutz, Obermaterial und Schnitzschutz durchgehend miteinander vernietet
- EN 17249 Schnitzschutz Klasse 2
- KlimaAIR® Distanzfutter
- Knöchelschutz sowie Alu-Schutzkappe
- Sympatex Membran und PUTEK®-Schaftpolsterung
- Passend für alle Steigeisen
- KWF-Profi geprüft

Sensationelle Kombination eines Hightech-Bergschuhs mit PFANNER® patentiertem Schnitzschutz und erhöhtem wellenförmigem Geröllschutz. Der Schnitzschutzschuh Zugspitze Extreme ist für alle Extremeinsätze bereit. Wasserabweisendes 2,6 mm Perwanger Leder und Sympatex Membran halten allen Witterungsbedingungen stand. Die Vibram Bergprofilsohle sorgt für extremen Halt und Trittfestigkeit im Gelände, speziell geeignet für alle Steigeisen.

### Material:

Obermaterial: Perwanger Leder, PUTEK®  
Futter: Sympatex  
Sohle: Vibram

### Größen:

39–46, ÜG: 47–49  
Übergrößen + 10 % Preisaufschlag

Patentiertes KlimaAIR® Gewebe in Verbindung mit der PUTEK®-Schaftpolsterung garantiert maximale Be- und Entlüftung, weichen Schafrand und eintragsfreien Abschluss.



9

Art. 104340

Art. 104341 Zugspitze Extreme inkl. Piz Buin

Art. 104342 Zugspitze Extreme inkl. Klappgriff



Diese Artikel werden dich auch interessieren:



S. 51



S. 141



S. 177



S. 53



S. 139



FORST



BAUMPFLERGE



Geröllschutz, Obermaterial  
und Schnittschutz durchgehend  
miteinander vernietet



sympatex®



## Säntis Schnittschutzschuh Klasse 2

- Geröllschutz, Obermaterial und Schnittschutz durchgehend miteinander vernietet
- EN 17249 Schnittschutz Klasse 2
- Alu-Schutzkappe
- Kugelösen
- Steigeisenfest
- Nahtfreie, pflegefreie Oberfläche
- Stoßabsorbierende Vibram Sohle
- Sympatex Membran / Cordura Futter
- Neu: Fersenverstärkung aus Hartgummi

Der Schnittschutzschuh Säntis überzeugt mit den patentierten Nieten, die das Obermaterial, den Schnittschutz und den Geröllschutz stabil miteinander verbinden. Mit PFANNER® patentiertem Schnittschutz und erhöhtem wellenförmigem Geröllschutz, der den Schuh sofort als Schnittschutzschuh erkennbar macht (gelbe Nieten bedeuten Schnittschutz Klasse 2). Dieser Schuh punktet mit seiner Keramikoberfläche, die ihn extrem schmutzabweisend und pflegfrei macht.

### Material:

Obermaterial: PUTEK®  
Futter: Sympatex, Cordura  
Sohle: Vibram

### Größen:

39–46, ÜG: 47–48  
Übergrößen + 10 % Preisaufschlag

Das spezielle, atmungsaktive Futter aus Cordura und Sympatex gewährleistet über den gesamten Arbeitstag ein angenehmes und trockenes Tragegefühl. Die Fersenverstärkung sorgt für 100%igen Schutz gegen Durchscheuern.



16

Art. 104327



Diese Artikel werden dich auch interessieren:



S. 85



S. 51



S. 136



S. 191



S. 103



FORST



BAUMPFLEGE

EN 17249  
Klasse 1 20mm

## Tirol Fighter Schnittschutzschuh Klasse 1

- 3 mm starkes Militärlleder
- Echt zwiegenäht
- Einzige Naht, 3-fach genäht und 3-fach vernietet
- Tragekomfort dank KlimaAIR® Technologie
- Rostfreie Stahlösen
- 6-Lagen Sohlenaufbau
- Schnittschutz Klasse 1
- Weich und geschmeidig zu tragen
- Extrahohe Alu-Schutzkappe

Der Traditionelle: mit 3 mm starkem und extrem robusten Militärlleder ist der Tirol Fighter weich und geschmeidig zu tragen. Patentierte KlimaAIR® Technologie verhindert Hitzestau in den Schuhen. Die durchtrittsichere Sohle und die Schnittschutz Klasse 1 garantieren Schutz gegen Schnittverletzungen.

**Material:**  
Obermaterial: Militärlleder  
Futter: PES KlimaAIR®  
Sohle: Vibram

**Größen:** (Spezialanfertigungen möglich)  
36–46, ÜG: 47–52  
Übergrößen + 10 % bis 15 % Preisaufschlag



Art. 103185

Art. 100964 Piz Buin Low inkl. Schrauben



36 ●

Beschlag  
Piz Buin Low

Diese Artikel werden dich auch interessieren:



S. 173



S. 177



S. 177

Alles zur richtigen Pflege von PFANNER® Schuhen erfährst du, wenn du den QR-Code scannst.







FORST



BAUMPFLEGE



## Tirol Juchten Schnittschutzschuh Klasse 1

- 5 mm starkes Juchtenleder
- Echt zwiegenäht
- Einzige Naht, 3-fach genäht und 3-fach vernietet
- KlimaAIR® Technologie
- Rostfreie Kupfer-Chrom-Ösen
- 6-Schichten Sohlenaufbau
- Schnittschutz Klasse 1
- Extrem robust
- Extrahohe Alu-Schutzkappe

Art. 103177

Art. 100457 Extrabreit

Art. 100964 Piz Buin Low inkl. Schrauben



Fast unverändert bieten wir diesen Schuh heute noch an, dabei ist er seit Jahrzehnten im Programm. Die KlimaAIR® Technologie sorgt für die Luftzirkulation in den Schuhen und optimiert somit das Tragegefühl. Die rostfreien Kupfer-Chrom-Ösen und die 3-fach vernietete Außennaht garantieren die Langlebigkeit der Schuhe. Das neue 5 mm starke Juchtenleder und die Schnittschutz Klasse 1 schützen den Fuß vor Schnittverletzungen. Die bewährte Konstruktion und Qualität ist bis heute einzigartig.

### Material:

Obermaterial: Juchtenleder

Futter: PES KlimaAIR®

Sohle: Vibram

### Größen: (Spezialanfertigungen möglich)

36–46, ÜG: 47–54

Übergrößen + 10 % bis 15 % Preisauflschlag



26 ●



Beschlag  
Piz Buin Low



Diese Artikel werden dich auch interessieren:



S. 136



S. 172



S. 136

Alles zur richtigen Pflege von PFANNER® Schuhen erfährst du, wenn du den QR-Code scannst.





Montage auf Profilsohle  
nur Piz Buin Low möglich

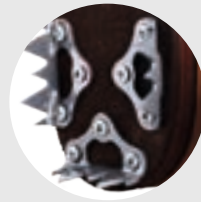
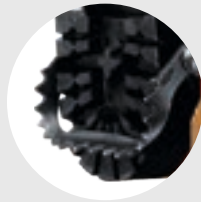

Beschlag Piz Buin High

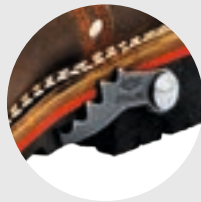

Beschlag Piz Buin Low

## Tirol Juchten inklusive Klappgriff

- Tirol Juchten Schnitenschutzschuh Klasse 1 (Details siehe S. 135)
- Klappgriff aus rostfreiem Stahl
- Bester Halt auf rutschigem Untergrund
- Einklappbar für leichtes Gelände

### Größen:

Klappgriff bis Schuhgröße 48 erhältlich.

Art. 103190

Tirol Juchten inkl. Klappgriff

## Tirol Juchten inklusive Beschläge Piz Buin

- Tirol Juchten Schnitenschutzschuh Klasse 1 (Details siehe S. 135)
- Edelstahl Beschläge
- Für extremstes Gelände, hält selbst auf Fels, nassen Baumstämmen und Eis
- 100 % korrosionsfreier Edelstahl
- Höchste Abriebbeständigkeit

Art. 103187

Tirol Juchten inkl. Piz Buin

## Beschläge Piz Buin

- Edelstahl Beschläge mit ca. 2 cm (Piz Buin High) oder ca. 1,5 cm (Piz Buin Low) hohen Spitzen
- Für extremstes Gelände, hält selbst auf Fels, nassen Baumstämmen und Eis
- 100 % korrosionsfreier Edelstahl
- Höchste Abriebbeständigkeit

Art. 100963

1 Stk. Piz Buin High inkl. Schrauben

Art. 100964

1 Stk. Piz Buin Low inkl. Schrauben



Diese Artikel  
werden dich auch  
interessieren:



S. 146



S. 191



S. 57



S. 111



S. 172



FORST



BAUMPFLEGE

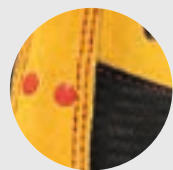

Verstärkte, zusätzlich vernietete Fersennaht

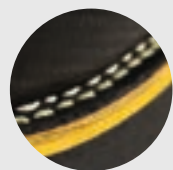

Doppelt vernähte Schuhsohle

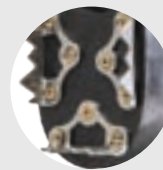

Beschläge Piz Buin für extremstes Gelände, hält selbst auf Fels, nassen Baumstämmen und Eis

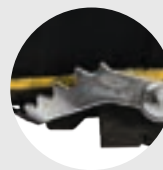
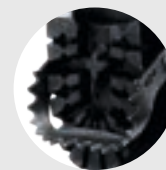

Ausführung mit Klappgriff aus rostfreiem Stahl für optimalen Halt auf rutschigem Untergrund

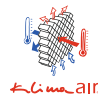

## Tirol Gladiator® Schnittschutzschuh Klasse 1

- Carbon-Geröllschutz, Obermaterial und Schnittschutz durchgehend miteinander vernietet
- EN 17249 Schnittschutz Klasse 1 und EN 20345
- KlimaAIR® Distanzfutter
- Verbiegungsfreie Kugelösen
- 3 mm starkes Perwanger Leder
- Echt zwiegenäht
- 6-Lagen Sohlenaufbau
- Extrahohe Alu-Schutzkappe

Art. 103160

Art. 103161 Tirol Gladiator® inkl. Piz Buin

Art. 103162 Tirol Gladiator® inkl. Klappgriff

Weiterentwicklung von Fighter und Juchten. Tirol Gladiator® mit PFANNER® patentiertem Schnittschutz und erhöhtem wellenförmigem Geröllschutz, der den Schuh sofort als Schnittschutzschuh erkennbar macht (optische Darstellung einer Sägekette, rote Niete für Schnittschutz Klasse 1). Wasserabweisendes, 3 mm starkes Perwanger Leder, angenehm zu tragen und muss nicht eingelaufen werden. Extrahoher Volllederschaft mit KlimaAIR® Gewebe für optimalen Schutz, Halt, Be- und Entlüftung.

### Material:

Obermaterial: Perwanger Leder  
Futter: PES KlimaAIR®  
Sohle: Vibram

### Größen:

41–46, ÜG: 47–48  
Übergrößen + 10 % Preisaufschlag

Robuster Carbon-Geröllrand gibt nochmals zusätzlichen Schutz und Festigkeit für das Obermaterial. Mit dem geringen Gewicht von 1,4 kg/Schuh bei Gr. 43 fügt sich der Gladiator® optimal in die PFANNER® Modellserie Tirol ein.



9



Diese Artikel werden dich auch interessieren:



S. 50



S. 69



S. 136



S. 107



S. 105



ARBEITSSCHUTZ



JAGD



EN 20345 S5



THERMO



EXTREMELY LIGHT

## Bekina Boots Steplite® XCi S5

- EN 20345 S5
- **Federleicht und robust**
- **Garantiert warme Füße bis zu -40 °C**
- **Vier-Jahreszeiten Einsatz**
- **100 % wasserdichtes und flexibles Material**
- **Absolut metallfrei**
- **Stoßabsorbierende Ferse**
- **Bester Griff durch selbstreinigendes Profil**
- **Ergonomische Einlegesohle**
- **Variable Schafthöhen möglich**

Keine kalten Füße mehr mit der Steplite® XCi Kälte-Isolierung von bis zu -40 °C. Der Sicherheitsstiefel mit metallfreier Komponenten-Sohle und -Sicherheitskappe von Bekina. Dank der angewendeten Materialien sind die Stiefel leichter, sicherer und wärmer. Die anatomisch geformte Einlegesohle bietet maximalen Tragekomfort. Steplite® XCi S5 empfiehlt sich als Vier-Jahreszeiten-Stiefel.

### Material:

Obermaterial: Soft Polyurethan  
Sohle: Polyurethan

### Größen:

37–46, ÜG: 47–48  
Übergrößen + 10 % Preisaufschlag



38 ●

Art. 104307



Diese Artikel werden dich auch interessieren:



S. 73



S. 162



S. 45



S. 150



S. 107



100% MEMBRAN FREE



# Nano-Aktiv Sohlen

- KlimaAIR® Wabenstruktur
- Nano-Aktiv Struktur
- Trocknet 5-mal schneller als Leder
- Extrem scheuerfest
- Federleicht
- Formanpassung möglich
- Extrem dünn im Zehenbereich

Nano-Aktiv Technologie verhindert zu 100 % die Ausbreitung von Bakterien und Gerüchen auf den Sohlen. Die Wabenstruktur am Mittel- und Hinterfuß bietet eine optimale Druckverteilung. Die Nano-Aktiv Sohlen sind federleicht, dämpfend und trotzdem extrem scheuerfest und langlebig.

**Material:**  
Sohlenfläche: Mikrofaser  
Dämmung: EVA

**Größen:**  
36–48



36 ●

Art. 102366



Diese Artikel werden dich auch interessieren:



S. 114



S. 92



S. 172



S. 140



S. 111



ARBEITSSCHUTZ



FORST



BAUMPFLERGE



JAGD



OUTDOOR



100% MEMBRAN FREE

## EcoTec Low Funktionssocken

- Hohe Atmungsaktivität und Feuchtigkeitsmanagement
- Wohligen, dämpfendes Frottee innen im Fersen- und Sohlenbereich
- Gummifreie Abschlüsse mit 1×1 Gestrick
- Hohe Scheuer- und Formbeständigkeit
- Antibakteriell

Perfektionierter, aufeinander abgestimmter Materialmix für verbesserte Funktion und Formbeständigkeit. Die dämpfende Frottee-Innenseite verhindert Wundscheuern der Ferse und Fußsohle.

**Material:**

55 % Polyester, 40 % Polyamid, 5 % Lycra

**Größen:**

S: 38–40, M: 41–43, L: 44–46, XL: 47–49

Art. 101220



100% MEMBRAN FREE

## Outdoor Light Funktionssocken

- Hohe Atmungsaktivität
- Höchster Tragekomfort durch Modalwolle
- Stoßdämpfende Wirkung
- Geringere Maschendichte an der Oberseite

Der Tragekomfort konnte durch die Umstellung auf Modalwolle nochmals erhöht werden. Die geringe Maschendichte am Fußrücken gewährleistet die optimale Ausdünstung des Fußes. Die druckfreien Nähte verhindern ein Aufscheuern der Zehen auch bei langen Touren. Durch die Lycra Fasern erhalten die Socken eine optimale Passform.

**Material:**

52 % Viskose / Modal, 24 % Polyester, 21 % Polyamid, 3 % Lycra

**Größen:**

S: 38–40, M: 41–43, L: 44–46, XL: 47–49

Art. 101210



Diese Artikel werden dich auch interessieren:



S. 95



S. 173



S. 39



S. 175



S. 129



ARBEITSSCHUTZ



FORST



BAUMPFLEGE



JAGD



OUTDOOR



**Bitte Lieferzeit beachten!**  
Naturprodukt mit hoher  
Rohstoffnachfrage.



100% MEMBRAN FREE



MERINO

## Outdoor EcoDry Funktionssocken

- Zweilagige Strickkonstruktion
- Innere Schicht aus Merinowolle
- Äußere Schicht aus Polyamid
- Stoßdämpfend, Schutz vor Wundscheuern an Ferse und Fußsohle
- 1×1 Gestrick Schaft
- Ideal für Schuhe mit hohem Schaft

Outdoor EcoDry Funktionssocken: entwickelt, um deine Füße an wechselhaften Tagen warm und trocken zu halten. Diese Socken kombinieren natürliche Wärme mit verbesserter Atmungsaktivität und Trocknungseigenschaften.

### Material:

62 % Merinowolle, 15 % Polyester, 20 % Polyamid, 3 % Lycra

### Größen:

S: 38–40, M: 41–43, L: 44–46, XL: 47–49

Art. 101230

100% MEMBRAN FREE



MERINO

## Merino Thermosocken

- Hochwertige Merinowolle, besonders bei kalten Temperaturen
- Fersen und Zehen zusätzlich verstärkt
- Stoßdämpfende Wirkung
- Dünner Ristbereich

Wir haben diese Socken auf eine 100 Jahre alte Strickmethode umgestellt. Dies erhöht den Tragekomfort durch die luftige Struktur und sorgt für ein unvergleichliches Laufgefühl. Die Merinowolle nimmt keine Gerüche an und bietet eine optimale Isolationsfähigkeit. Der verstärkte Fersen- und Zehenbereich macht die strapazierten Stellen noch langlebiger.

### Material:

68 % Merinowolle, 27 % Polyamid, 5 % Lycra

### Größen:

S: 38–40, M: 41–43, L: 44–46, XL: 47–49

Art. 101240



Diese Artikel werden dich auch interessieren:



S. 163



S. 125



S. 139



S. 153



S. 121



ALLES  
IM GRIFF.

# UNSERE HANDSCHUHE.

Warme, trockene Hände und ein perfektes Tragegefühl mit optimalem Grip bei jedem Wetter – das zeichnet gute Arbeitshandschuhe aus. Verschiedene Oberflächenbeschichtungen und verstärkte Innenflächen schützen deine Hände optimal und sorgen für Langlebigkeit. StretchFlex® Technologie garantiert Formbeständigkeit, eine hohe Atmungsaktivität und perfekte Passform.

**Griffbereit für dich.**

<b>Arbeit</b>	<b>144</b>
<b>Thermo</b>	<b>149</b>
<b>Normen- und Größentabelle</b>	<b>154</b>
<b>Schnittschutz</b>	<b>155</b>



<b>Bernhard</b>	
PROTOS® Arborist .....	193
PROTOS® Nackenschutz .....	199
Merino-Modal Shirt .....	95
PROTOS® Inuit Teddy Weste .....	34
StretchFlex® Fine Grip .....	145
Arborist Schnittschutzhose .....	85
Arborist STX Vertical .....	123



ARBEITSSCHUTZ



FORST



BAUMPFLERGE



OUTDOOR



## StretchFlex® HPT® Cut D

- **Schnittschutz Klasse D (Stufe 4) nach neuem Verfahren**
- **HPT® (Hydrepellent Technology) = wasserabweisende Beschichtung**
- **Rundumschnittschutz**
- **PES-Stahl-Polyamid-Gestrick**
- **StretchFlex® Technologie**
- **Antibakteriell Sanitized**
- **Tastgefühl und Griff sehr gut**
- **Hochelastischer, schnittfester, extralanger 2:2 Strickbund**

StretchFlex® HPT® Cut D, der Handschuh wenn's zur Sache geht: Schnittschutz und Grifffestigkeit bei Cuttermessern, Drahtseilen, Glas- und Blecharbeiten. Kontaktwärmepfung KL 1 (100 Grad, 15 Sekunden). Der Leichte für's Extreme. Touchscreenfähig und bei 40 °C waschbar.

### Material:

Gestrick: PES-Stahl-Polyamid  
Beschichtung: HPT® rutschfest

### Größen:

M/8–XXL/11



55



Art. 100154



Diese Artikel werden dich auch interessieren:



S. 193



S. 81



S. 155



S. 98



S. 50



ARBEITSSCHUTZ



FORST



BAUMPFLEGE



OUTDOOR



Kindergrößen  
S. 19



EN 388

ANSI  
A1  
CutANSI  
4  
Abrasion

STRETCHFLEX

TOUCHSCREEN  
CAPABILITY

## StretchFlex® Fine Grip

- StretchFlex® Technologie
- Ölbeständige Nitril Handinnenfläche
- Atmungsaktiv und antibakteriell Sanitized
- Tastgefühl und Griff ausgezeichnet
- Rutschfreies Handling
- Hohe Waschbeständigkeit bei 40 °C
- Der meistverkaufte Handschuh
- Touchscreenfähig

Der StretchFlex® Fine Grip hat auf der Handinnenfläche eine ölbeständige Nitrilbeschichtung und Noppen für rutschfreies Handling. Kontaktwärmepfung Kl. 1 (100 Grad, 15 Sekunden). Durch die StretchFlex® Technologie ist das Material am Handrücken hoch flexibel und sehr atmungsaktiv. Angenehm schließender Feinstrickbund verhindert das Eindringen von Fremdkörpern. Touchscreenfähig.

**Material:**  
Obermaterial: Nylon/Nitrilschaum

**Größen:**  
XXS/5–3XL/12



16 

Art. 100050



Diese Artikel werden dich auch interessieren:



S. 193



S. 194



S. 45



S. 73



S. 162



ARBEITSSCHUTZ



FORST



BAUMPFLERGE



EN 388



STRETCHFLEX

## StretchFlex® Kepro

- StretchFlex® Technologie
- Kepro-Verstärkung
- Strapazierfähige Innennaht am Klettband
- Elastischer Bund mit Klett
- Für ölige und schmierige Arbeiten
- Elastisches Strickgewebe am Handrücken

StretchFlex® Kepro, der sehr robuste Ziegenlederhandschuh für optimale Griffbarkeit und Haltbarkeit. Durch die StretchFlex® Technologie wird die Bewegungsfreiheit kaum eingeschränkt.

**Material:**  
Ziegenleder, PES, Armortex® PU

**Größen:**  
XS/6–XXL/11



19

Art. 101915



Diese Artikel werden dich auch interessieren:



S. 191



S. 75



S. 81



S. 55



S. 127



ARBEITSSCHUTZ



FORST



BAUMPFLEGE

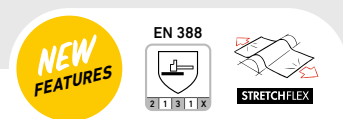

## StretchFlex® KepröTechnic

- StretchFlex® Technologie
- Ideal für technische Arbeiten
- Rutschhemmende Fingerkappen
- Elastischer Neoprenbund mit Klett
- Ergonomische Keprö-Handinnenflächen-Verstärkung
- Nässe- und ölbeständiges Alcantara Gewebe
- Elastisches Strickgewebe am Handrücken

StretchFlex® KepröTechnic – der robuste, ergonomisch geformte Handschuh aus hochwertigem Alcantara Gewebe mit Keprö-Verstärkung für optimale Griffbarkeit auch bei Nässe. Ideal für technische Arbeiten dank rutschhemmender Fingerkappen sowie extra weichem und elastischem Handrücken. StretchFlex® KepröTechnic – pflegeleicht und waschbar bei 30 °C – ohne Einschränkung des Tragekomforts auch nach mehrmaligem Tragen und Waschen.

### Material:

Alcantara Gewebe,  
Echtleder Daumen-Zeigefinger-Verstärkung

### Größen:

M/8–3XL/12



19

Art. 101917



Diese Artikel werden dich auch interessieren:



S. 187



S. 22



S. 63



S. 117



S. 140



ARBEITSSCHUTZ



FORST



OUTDOOR



EN 388



STRETCHFLEX

## StretchFlex® Allround

- StretchFlex® Technologie
- Elastischer Strickandrücken
- Gummizug am Handgelenk
- Schnelles An- und Ausziehen
- Eingearbeiteter, ergonomischer Ganzlederdaumen

Der Allround ist ein leichter Handschuh aus weichem Ziegenleder. Robustes Handrückenstrickgewebe mit innenliegendem Gummizug für schnelles An- und Ausziehen.

**Material:**  
Ziegenleder, PES

**Größen:**  
XS/6–XXL/11



19

Art. 100006



Diese Artikel werden dich auch interessieren:



S. 104



S. 116



S. 141



S. 62



S. 26



ARBEITSSCHUTZ



FORST



BAUMPFLERGE



OUTDOOR



EN 388



STRETCHFLEX



THERMO

## StretchFlex® Thermo

- StretchFlex® Technologie
- Für Montagen bei trockener Kälte
- Geschmeidiges Ziegenleder
- Elastischer Bund mit Klett sowie elastischer Strickandrücken
- Gerautes Innenfutter
- Eingearbeiteter, ergonomischer Ganzlederdaumen

Der StretchFlex® Thermo ist ein Winterhandschuh, der sich durch die bewährte StretchFlex® Technologie und den elastischen Strickandrücken perfekt der Handform anpasst. Durch die nahtfreie Handinnenfläche sowie das sehr weiche Ziegenleder überzeugt der Thermohandschuh mit sehr guter Griffigkeit. Der StretchFlex® Thermo eignet sich optimal für kalte und trockene Arbeiten.

**Material:**  
Ziegenleder, Nylon

**Größen:**  
M/8–XXL/11



19



Art. 100003



Diese Artikel werden dich auch interessieren:



S. 191



S. 95



S. 69



S. 111



S. 140



ARBEITSSCHUTZ



FORST



BAUMPFLEGE



OUTDOOR



## StretchFlex® Winter Grip

- StretchFlex® Technologie
- Extrawarm durch doppelte Isolierung und geschmeidiges Acrylfutter
- Ölbeständige, abriebfeste Nitril Handinnenfläche mit Noppen
- Atmungsaktiv und antibakteriell Sanitized
- Rutschfreies Handling
- Hohe Waschbeständigkeit bei 40 °C
- Touchscreenfähig

Der StretchFlex® Winter Grip ist durch das warme, doppelte Innenfutter besonders für kalte, frostige Tage geeignet. Ölbeständige Nitrilbeschichtung und Noppen an der Handinnenfläche für rutschfreies Handling. Durch die StretchFlex® Technologie ist das Material am Handrücken hoch flexibel und sehr atmungsaktiv. Angenehm schließender Feinstrickbund verhindert das Eindringen von Fremdkörpern. Touchscreenfähig.

### Material:

Obermaterial: Nylon/Nitrilschaum  
Futter: Acryl

### Größen:

M/8–XXL/11



12

Art. 100094



Diese Artikel werden dich auch interessieren:



S. 193



S. 61



S. 81



S. 98



S. 129



ARBEITSSCHUTZ



FORST



BAUMPFLEGE



OUTDOOR



EN 388



EN 511



STRETCHFLEX



THERMO

## StretchFlex® Ice Grip

- StretchFlex® Technologie
- Bester Halt bei Eis und Nässe
- Hohe Atmungsaktivität
- Eignet sich besonders für Skitouren
- Waschbar
- Elastischer Klettband

StretchFlex® Ice Grip – der griffige Thermostrickhandschuh für kalte Tage. Die Fingerspitzen und Handinnenflächen sind mit einer Acrylbeschichtung verstärkt. Diese Verstärkung ist äußerst wasserabweisend und durch die geraute Beschichtung rutschhemmend und besonders für nasskalte, frostige Tage geeignet. Der angenehm elastische Bund mit Klett verhindert das Eindringen von Fremdkörpern.

### Material:

Acryl, Latex

### Größen:

M/8–XXL/11



16



Art. 102241



Diese Artikel werden dich auch interessieren:



S. 191



S. 95



S. 79



S. 111



S. 141



RENNER





JAGD



OUTDOOR



## Wollfilz- handschuh

- Extra dicker Filz-Strickhandschuh
- Mit freien Fingern oder als Fäustling zu tragen
- Speziell für extreme Kälte
- Verstärkte und rutschfeste Handinnenfläche
- PrimaLoft® Isolierfutter

Die Wollfilzhandschuhe sind perfekt für die kalten Tage, an denen man schnell freie Finger braucht. Der Fäustling kann auch als fingerfreier Handschuh getragen werden. Mit einem Druckknopf lässt sich die Fingerabdeckung am Handrücken einfach befestigen. Zusätzlich verfügen die Strickhandschuhe über ein angenehmes Tragegefühl und eine verstärkte, rutschfeste Handinnenfläche. PrimaLoft® Isolierfutter gegen Kälte und Feuchtigkeit.

### Material:

58 % Acryl, 24 % Nylon, 15 % Wolle, 3 % Spandex  
Futter: 100 % PrimaLoft®

### Größen:

7/8 (S-M), 9/10 (L-XL)



38

Art. 102414



Diese Artikel werden dich auch interessieren:



S. 163



S. 107



S. 74



S. 159



S. 141

# CE-NORMEN

## EN 388

### Mechanische Risiken

Je höher die Ziffer, desto besser das Prüfergebnis.

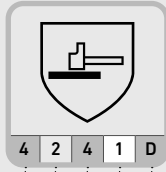

Prüfungskriterien	Bewertungsmöglichkeiten	
	0-4	0-6
Abriebfestigkeit	0-4	0-6
Schnittfestigkeit (Coupe Test)	0-5	A1-A9
Weiterreißfestigkeit	0-4	
Durchstichfestigkeit	0-4	
Schnittfestigkeit (ISO 13997)	A-F	

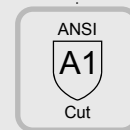

## EN 511

### Schutz gegen Kälte

Je höher die Ziffer, desto besser das Prüfergebnis.

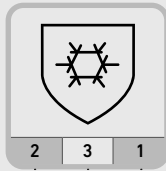

Prüfungskriterien	Bewertungsmöglichkeiten	
	0-4	0-1
Konvektive Kälte	0-4	
Kontaktkälte	0-4	
Wasserdichtheit	0-1	

# GRÖSSENTABELLE

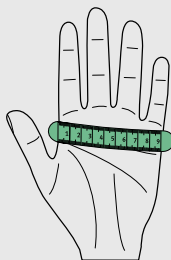

cm	Größe
5	XXS
6	XS
7	S
8	M
9	L
10	XL
11	XXL
12	3XL

#### Ermittlung der Handschuh-Größe

Messe deine Handinnenfläche mit einem Lineal oder Maßband, wie in der Illustration dargestellt, ab. Im Beispiel links misst die Handinnenfläche eine Breite von 9 cm. Somit ergibt sich die Handschuhgröße 9 bzw. Größe L.



ARBEITSSCHUTZ



FORST



BAUMPFLEGE

Flexprotect Arm- und  
Handrückenschutz

Flexprotect Allround Schnitenschutz



Klasse 1 20m/s

## Flexprotect Arm- und Handrückenschutz

- Dyneema Schnitenschutz Klasse 1
- Strickbund gegen Eindringen von Sägespänen
- Eine Schlaufe für Daumen und kleinen Finger verhindert das Verdrehen des Arm-Schnitsschutzes
- 8 cm zusätzlich über den Handrücken

**Material:**

Obermaterial: 83 % EME-Lycra, 17 % PES T-400  
Futter: 100 % PES

**Größen:**

M+L

Art. 804177 (rechts)

Art. 804178 (links)



40



Klasse 1 20m/s

## Flexprotect Allround Schnitenschutz

- Dyneema Schnitenschutz Klasse 1
- Strickbund gegen Eindringen von Sägespänen an beiden Enden
- Rundumschnitenschutz
- Verhindert Verletzungen mit der Handsäge

**Material:**

Obermaterial: 83 % EME-Lycra, 17 % PES T-400  
Futter: 100 % PES

**Größen:**

Einheitsgröße

Art. 804161



40



Diese Artikel  
werden dich auch  
interessieren:



S. 193



S. 50



S. 146



S. 85



S. 123



VON CLEVER  
BIS COOL.

# UNSER ZUBEHÖR.

Ob cleverer Zipp2Zipp® Rucksack, passgenaue Schutzbrille Nexus oder elastische Gladiator® Hosenträger. Ob edle Ledergürtel oder traditioneller Bio-Lederbalsam.

**Unser vielseitiges Zubehörsortiment überzeugt mit Funktionalität und Qualität.**

Und für alle PFANNER® und PROTOS® Fans gibts coole Accessoires – von modischen Caps bis hin zum praktischen Taschenmesser.



## Charlotte

Merino Thermolite Funktionszipfelmütze .....	161
Polar Jacke .....	35
StretchFlex® Fine Grip .....	145
Globe Outdoorhose .....	71
AIRstream Zipp2Zipp® Rucksack .....	174



ARBEITSSCHUTZ



FORST



BAUMPFLEGE



JAGD



OUTDOOR



100% MEMBRAN FREI

HUMIDITY  
MANAGEMENT

MERINO



100% MEMBRAN FREI

HUMIDITY  
MANAGEMENT

MERINO

## Merino AirSoft Mütze

- Natürliches Feuchtigkeitsmanagement
- Soft-Merinowolle für kratzfreies Tragen
- Geruchshemmend
- Perforation für höhere Durchlüftung
- Druckfreie Flatlock Nähte
- Empfehlenswert unter dem PROTOS®

**Material:**

99 % Merinowolle, 1 % Spandex

**Größen:**

Einheitsgröße



Art. 107023

36

38

90

## Merino Strickmütze Lana

- Rechts-links Vollstrickmütze
- Soft-Merinowolle für kratzfreies Tragen
- Natürliches Feuchtigkeitsmanagement
- Empfehlenswert unter dem PROTOS®

**Material:**

100 % Merinowolle

**Größen:**

Einheitsgröße



Art. 100186

36

90

Diese Artikel  
werden dich auch  
interessieren:

S. 187



S. 191



S. 193



S. 162



S. 140



100% MEMBRAN FREE



100% MEMBRAN FREE



## Merino Strickmütze Falcon

- Windabweisendes Microfleece-Innenstirnband
- Merinowolle für natürliches Feuchtigkeitsmanagement
- Rechts-links Strick mit 2/2 Kreppe

### Material:

50 % Merinowolle, 50 % Acryl  
Stirnband: 100 % PES

### Größen:

Einheitsgröße

## PrimaLoft® Strickmütze

- Dreilagig, PrimaLoft® Zwischenfutter für Isolation, 100 % wasserabweisend
- Extrem atmungsaktiv und elastisch
- Windstopper im Stirn und Ohrenbereich
- Geringes Gewicht

### Material:

Obermaterial: 100 % Acryl  
Futter: 100 % PrimaLoft®

### Größen:

Einheitsgröße



36



90



36



65

Art. 100189

Art. 101320



Diese Artikel werden dich auch interessieren:



S. 111



S. 95



S. 33



S. 153



S. 141





ARBEITSSCHUTZ



FORST



BAUMPFLEGE



JAGD



OUTDOOR



100% MEMBRAN FREE

HUMIDITY  
MANAGEMENT

MERINO

## Merino Thermolite Funktionszipfel- mütze

- Zweilagige Strickmütze
- Thermolite Innenstrickfutter
- Hightech Feuchtigkeitsmanagement
- Kratzt nicht
- Wasserabweisend
- Hochelastisch
- 1/1 Strickkrempe

Klassische Zipfelstrickmütze mit Merino außen und Thermolite Innenstrickfutter. Die feine Merinowolle kratzt auch bei langem Tragen nicht. Die Thermolite Innenmütze sorgt für 100%igen Feuchtigkeitsabtransport. Die Merinowolle der Außenmütze bietet die beste Isolation und geruchsneutrales Gesamtverhalten. Hochelastische 1/1 regulierbare Umschlagkrempe. Seit Jahren der Renner mit einzigartigem Hightech Feuchtigkeitsmanagement.

### Material:

Außen: 100 % Merinowolle  
Innen: 100 % Thermolite

### Größen:

Einheitsgröße



301



36

Art. 100187



Diese Artikel  
werden dich auch  
interessieren:



S. 111



S. 42



S. 35



S. 153



S. 68



ARBEITSSCHUTZ



FORST



BAUMPFLERGE



JAGD



OUTDOOR



sympatex®



## Nanoshield® MaClip Regenhut

- 100 % wasserdicht dank Sympatex
- Magnetischer Halt für Seitenkrempe
- Stufenlose Einstellung für Kopfgröße und Kinnriemen

Die Hutkrempe lässt sich dank des magnetischen Verschlusses beidseitig hochklappen. Kein Hängenbleiben und bis Windstärke 10 funktionell. Der Regenhut ist 100 % wasserdicht.

Erhältlich in zwei farblichen Ausführungen: schwarz und neongelb-neonrot für beste Sichtbarkeit.

**Material:**  
100 % PES Sympatex

**Größen:**  
Einheitsgröße



Art. 106689



Diese Artikel werden dich auch interessieren:



S. 73



S. 107



S. 81



S. 147



S. 45



### Wollfilzhaube

Extra dicker Doppel-Strickfilz. Perfekt für draußen, mit dem gefilzten Rechts-rechts Strick und der 1/1 Krempe. Die Machart bietet einen straffen Halt am Kopf. Die nahtlose Verarbeitung verhindert ein unangenehmes Druckgefühl.

- Extra dicke Doppel-Strickfilzmütze
- Für windige, kalte Tage
- Rechts-rechts Strick
- 100 % formbeständig
- Nahtlose Verarbeitung

**Material:**  
61 % Acryl, 26 % Nylon, 10 % Wolle, 3 % Elasthan

**Größen:**  
Einheitsgröße

Art. 102415



38

### Reflexmütze / Reflexstirnband

In Warnfarbe mit Reflexstreifen für erhöhte Sichtbarkeit. Microfleece mit Windstopper hält auch an kalten, windigen Tagen warm.

- Hohe Sichtbarkeit
- 3M Scotchlite Reflexstreifen
- Microfleece mit durchgehendem Windstopper
- Verlängerung an den Ohren

**Material:**  
100 % PES

**Größen:**  
Einheitsgröße

Art. 104270 Stirnband  
Art. 104271 Mütze



27

27



Diese Artikel werden dich auch interessieren:



S. 93



S. 25



S. 61



S. 153



S. 29



Hockey Cap



Meta Cap



Baseball Cap



Alcantara Cap

## Baseball Cap

Die lang bewährte und funktionelle Cap mit exklusivem Logo und PFANNER®-Stick, Frottee-Schweißband und Lüftungsschlitzen. Ein Must-have.

**Material:**  
100 % PES Micro

**Größen:**  
Klett-Größeneinstellung  
von 50–62 cm

Art. 100021

## Hockey Cap

Die edle Cap mit exklusivem PFANNER®- und Holzer-Stick ist ein optischer Hingucker. Softig weich und druckfrei durch das Schweißband. Die sechs Luftlöcher sorgen für einen guten Luftaustausch.

**Material:**  
100 % PES

**Größen:**  
Metallklemme-Größeneinstellung  
von 50–62 cm

Art. 104382

## Alcantara Cap

PFANNER® Alcantara Cap in Vintage-Leder-Optik. Beste Passform durch die stufenlose Größeneinstellung. Alcantara Material ist extrem robust, strapazierfähig und pflegeleicht zugleich.

**Material:**  
100 % PES

**Größen:**  
Metallklemme-Größeneinstellung  
von 50–62 cm

Art. 104384

## Meta Cap

Schildfreie Baumwoll Cap für maximales Sichtfeld und perfekten Halt durch die offene Umschlagkrampe.

**Material:**  
100 % Baumwolle

**Größen:**  
Klett-Größeneinstellung  
von 47–66 cm

Art. 100020



Diese Artikel werden dich auch interessieren:



S. 165



S. 104



S. 138



S. 75



S. 34



Spirit Warn-Air Cap



Spirit Flex-Air Cap



Tagestasche

## Spirit Flex-Air Cap

Spirit Flex-Air Cap überzeugt mit kühlendem Netzgewebe an heißen Tagen. Hoch elastisches, breites, druckfreies One-size Gummiband und integriertes Schweißband für maximalen Halt und Tragekomfort.

**Material:**  
100 % PES

**Größen:**  
One-size Gummiband



36

Art. 104385

## Spirit Warn-Air Cap

Auffallende Neonfarben für beste Sichtbarkeit. Hygienisches Mikrofaser-Schweißband und integriertes Netz für maximalen Luftaustausch an heißen Tagen. Das Obermaterial aus Mikrofaser bietet idealen Tragekomfort.

**Material:**  
100 % PES

**Größen:**  
Metallklemme-  
Größeneinstellung  
von 50–62 cm



17

15

Art. 104383

## Tagestasche

Robuste und extra große Tagestasche mit Reflexstreifen für hohe Sichtbarkeit. Beidseitig bedruckt.

**Material:**  
100 % PES

**Größen:**  
42 × 50 cm



15 25 47

84 85 86

Art. 107175

36



Diese Artikel werden dich auch interessieren:



S. 194



S. 146



S. 158



S. 191



S. 116



## Hosenträger Classic

Robuste, elastische und trotzdem weiche Hosenträger zum Knöpfen. Vorne und hinten verstellbar.

### Material:

Elastikband: 53 % PES, 36 % Polyamid, 11 % Elasthan

### Größen:

Durch Metallklemme vorder- und rückseitig für alle Größen einstellbar.

Art. 100016

36 ● 40 ●



## Gladiator® Hosenträger

Elastischer und trotzdem weicher Hosenträger. Länge mittels Klettverschluss verstellbar. Passend zu allen PFANNER® Hosen und Sicherheitshosen mit Hosenträgerschlaufen.

### Material:

Elastikband: 53 % PES, 36 % Polyamid, 11 % Elasthan

### Größen:

Größe 1: bis 180 cm Körpergröße,  
durch Klett vorder- und rückseitig einstellbar  
Größe 2: ab 180 cm Körpergröße,  
durch Klett vorder- und rückseitig einstellbar

Art. 100240

36 ●



Diese Artikel werden dich auch interessieren:



S. 75



S. 83



S. 81



S. 79



S. 64



100% MEMBRAN FREE



100% MEMBRAN FREE



MERINO

## Zipp-Latz

Anzipperbarer Rückenschutz mit druckfreien Hosenträgern. Länge mittels Klettverschluss verstellbar. Passend zu allen Outdoorhosen und Sicherheitshosen mit Rückenzipf und Frontschlaufen.

### Material:

Nierenlatz: 92 % Polyamid, 8 % Elasthan

Elastikband: 53 % PES, 36 % Polyamid, 11 % Elasthan

### Größen:

Größe 1: bis 180 cm Körpergröße,  
durch vorderseitigen Klett einstellbar

Größe 2: ab 180 cm Körpergröße,  
durch vorderseitigen Klett einstellbar

25 36 40   
51 38 90

Art. 100043

## Lodenlatz

Passend zur PFANNER® Lodenhose gibt es den Latz zum Anzippen. Länge mittels Klettverschluss verstellbar.

### Material:

Nierenlatz: 67 % Merinowolle, 25 % Polyamid,

5 % Alpakawolle, 3 % Elasthan

Elastikband: 53 % PES, 36 % Polyamid, 11 % Elasthan

### Größen:

Größe 1: bis 180 cm Körpergröße,  
durch vorderseitigen Klett einstellbar

Größe 2: ab 180 cm Körpergröße,  
durch vorderseitigen Klett einstellbar

Art. 101772

38



Diese Artikel werden dich auch interessieren:



S. 85



S. 74



S. 71



S. 104



S. 187



Materialtasche  
Modell A

Materialtasche  
Modell B



Kniefolster



Knieschutz Vario



## Materialtasche (A/B)

**Modell A:** Zwei Fächer und Werkzeughalterung  
**Modell B:** Zwei Fächer für Schrauben, Nägel etc.

**Material:**  
Gladiator® Gewebe 100 % Polyamid

**Größen:**  
20×24 cm  
Für Gürtel bis max. 6 cm

36 ● 38 ● 90 ●

Art. 100058 Modell A  
Art. 100059 Modell B

## Kniefolster

Gut formbares Einlegepolster mit hohen Dämpfungseigenschaften. Das Polster kann beim Waschen in der Hose bleiben.

**Material:**  
Zellkautschuk

**Größen:**  
225×165×12 mm

Art. 100009 (1 Paar)

## Knieschutz Vario

Formbarer Knieschutz mit hohen Dämpfungseigenschaften. Der Schutz kann beim Waschen in der Hose bleiben. Klimatisierter Knieschutz und Schlagschutz. Große Luftlöcher sorgen für maximale Belüftung.

**Material:**  
Zellkautschuk, Polyurethan

**Größen:**  
220×160×15 mm

Art. 100262 (1 Paar)



Diese Artikel werden dich auch interessieren:



S. 65



S. 61



S. 65



S. 61



S. 62

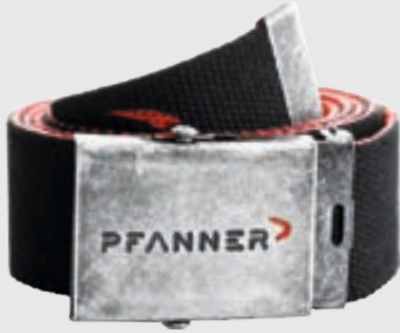

Gürtel 4 cm Breite



Stretch-Gürtel Waldgrün



Juchten Ledergürtel



Gürtel 3 cm Breite



Stretch-Gürtel Schwarz



## Gürtel

Der Gürtel von PFANNER® mit edler Prägung im Verschluss. Erhältlich in zwei verschiedenen Ausführungen, mit jeweils zwei Größen.

### Material:

3 cm breit: 100 % Polypropylen,  
Metallklemme  
4 cm breit: 100 % Acryl,  
Stiftklemme

### Größen: (Gürtel einfach kürzbar)

Verschiedene Größen



Art. 100018	3 cm × 120 cm
Art. 101181	3 cm × 140 cm
Art. 101906	4 cm × 120 cm
Art. 101914	4 cm × 140 cm

## Juchten Ledergürtel

Edler Gürtel aus 3 mm starkem, braunem Juchtenleder. Durch die Schraube bei der Schnalle lässt sich die Gürtellänge ganz einfach kürzen ohne dass die Prägung an der Gürtelspitze beschädigt wird.

### Material:

100 % Juchtenleder,  
3 mm stark, 4 cm breit

### Größen: (Gürtel einfach kürzbar)

4 cm × 100–160 cm



Art. 104268

## Stretch-Gürtel

- Robustes Material
- Passt sich perfekt dem Bund an
- Praktischer Schnellverschluss
- Länge individuell kürzbar
- Kein Nachziehen nötig
- Stufenlos verstellbare Klemme

### Material:

65 % PES, 35 % Elasthan  
100 % nickelfreie Metallschnalle

### Größen: (Gürtel einfach kürzbar)

120 cm lang, 4 cm breit



Art. 101912

36 ● 38 ●



Diese Artikel werden dich auch interessieren:



S. 64



S. 73



S. 137



S. 139



S. 187





EN 166 | EN 170



EN 166 | EN 172



EN 166 | EN 172



# Schutzbrille Nexus Vario 3

Nexus Vario 3, maximaler Schutz in jeder Situation. Vertikale Drei-Vario-Stufen-Anpassung, horizontale Vario-Verlängerung, flexible und weiche Vario-Nasenauflage für druckfreien Tragekomfort und rutschfesten Halt. Antifog, kratzbeständig und chemikalienresistent. Sehr leicht, nur 29 g.

**Größen:**  
Einheitsgröße Erwachsene

- Art. 101903-87 Klar
- Art. 101903-90 Grau
- Art. 101903-50 Gelb



**3-Stufen Inklination**  
für einfache Anpassung an jede Gesichtsform



**x-twist technology**  
für flexibles, bequemes Anpassen an jede Kopfform



**Weiche, flexible Nasenauflage**  
für druckfreien Tragekomfort und rutschfesten Halt



Nexus Brillenbeutel  
Art. 101904



Diese Artikel werden dich auch interessieren:



S. 165



S. 93



S. 29



S. 165



S. 61



**NEW**

## Gladiator® Gamaschen

Neu entwickelte, vielseitig einsetzbare Gamaschen aus robustem Cordura Obermaterial für extreme Bedingungen. Ergonomisch aufgeteilte, hochelastische Gummizüge für optimale Passform. Geeignet für alle Beingrößen. Abgedeckter, durchgängiger Zipper mit Klett- und Druckknopfsicherung ermöglicht einfaches An- und Ausziehen. Inklusive 1 Paar Ersatzseile zur Selbstmontage.

**Material:**

100 % Polyamid Cordura, extrastarkes Drahtseil zum Einhängen ins Schuhgelenk

**Größen:**

Einheitsgröße, 40 cm lang

Art. 102321

38 ● 40 ●

## Funktions-Schnürsenkel

Die spezielle Schlangenform der Schnürsenkel verhindert, dass die Schnürung von selbst wieder aufgeht.

**Material:**

100 % Polyamid

**Größen:**

85, 100, 110, 120, 140, 150 cm

Art. 100044

36 ●

## Trax-Schnürsenkel

Äußerst langlebige und strapazierfähige Schnürsenkel – geflochten aus Polyamid für längere Haltbarkeit im harten Einsatz. Durch das patentierte Schmelzverfahren ist die Haltbarkeit auch an den Enden für lange Zeit gegeben.

**Material:**

100 % Polyamid

**Größen:**

110, 170, 190, 210, 220 cm

Art. 106707

11 ●



Diese Artikel werden dich auch interessieren:



S. 132



S. 127



S. 121



S. 133



S. 177



## ChainsenPro Schuhschneeketten

- 11 Krallen aus rostfreiem Edelstahl
- Bis zu 14 mm Zackenlänge
- Stabile Fersenplatte
- Alle Ösen verstärkt – verhindert Ausreißen
- Besonders robust im intensiven Einsatz
- Flexibler Elastomergummi
- In Sekunden an- und abzulegen
- Ohne zusätzliche Riemen und Schnallen
- Leicht und kompakt – 320 g (M)

### Material:

Kette: 100 % rostfreier gehärteter Edelstahl  
 Halterung: Elastomergummi mit POM-Ösenverstärkung

### Größen:

M (36–40), L (40–44), XL (44–48)

ChainsenPro Schuhschneeketten für perfekten Grip auf Eis, Schnee, rutschigem oder steilem Gelände. Das macht sie zum idealen Begleiter für Berg- und Wandertouren sowie Arbeits- und Rettungseinsätze. Die Schuhschneeketten sind passend für unterschiedlichste Schuhe, vom leichten Wanderschuh bis zum isolierten Gummistiefel. Die POM-Ösen verhindern ein Ausreißen der Kette. Der bis -20°C flexible Elastomergummi sorgt für einfaches und schnelles An- und Ablegen der Kette. Das Gesamtgewicht liegt bei nur 320 g und passt mit dem praktischen Packsack in jeden Rucksack – Verpackung 160×113×72 mm.

## Schuhspanner

Verstellbarer Schuhspanner aus 100 % Lotusholz für natürlichen Abtransport von Feuchtigkeit und Gerüchen. Extrem wichtig für durchnässte Lederschuhe. Die richtige, straffe Anpassung des Schuhspanners verhindert eine Deformation des Schuhs während des Trocknens oder bei längerer Lagerung.

### Größen:

39–48

Art. 107173 (ohne Schuhe)

25 (M) ● 36 (L) ● 90 (XL) ●

Art. 100064



Diese Artikel werden dich auch interessieren:



S. 129



S. 124



S. 177



S. 120



S. 123

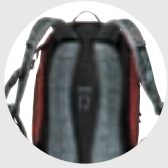

KlimaAIR® Tragesystem  
mit AIRstream Rückenpolster

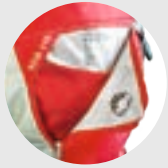

Zipp2Zipp® Triofach

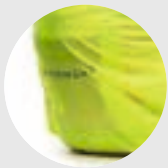

Integrierte Regenhülle



Softshell Kapuze



Zipp2Zipp.

3M Scotchlite®



NEW

## AIRstream Zipp2Zipp® Rucksack

- Patentiertes Zipp2Zipp® Triofach
- Extra große Reflexstreifen
- Wasserdichte Haube für PROTOS®
- MaClip für einfachstes Öffnen und sicherstes Schließen
- Halterung für Wanderstöcke
- Integrierte, wasserdichte Regenhülle in neongelb
- Farblich abgestimmter Reißverschluss für die verschiedenen Fächer

Bestehend ist seine maximale Belüftung durch das AIRstream System, dazu das coole Design mit dem bewährten Zipp2Zipp® Triofach, seine körpernahe Form und praktische Reißverschluss-Volumenerweiterung. Nicht zu vergessen, die extra große Haube mit dem MaClip Verschluss für PROTOS®. Extra breite, durchgehende Reflexstreifen für mehr Sicherheit bei Dunkelheit und zusätzlichem neongelbem Regenschutz.

### Material:

Rucksack: 100 % Polyamid  
Regenhülle: 100 % PES

### Größen:

22 Liter (+8 Liter Volumenerweiterung)

## Softshell Kapuze

Upgrade durch Kapuze. In Zukunft können alle Artikel der Inuit-Serie mit einer Kapuze bestellt werden. Zusätzlich ist die praktische Softshell Kapuze für die Zipp2Zipp® Jobby® Colour Fleecejacke, die Polar Jacke und Polar Jacke Women sowie für die Grizzly Jacke und den Grizzly Pullover erhältlich. Die Kapuze wird bei Bestellung direkt angenäht.

### Material:

100 % Polyester

### Größen:

Einheitsgröße Erwachsene (Art. 106998)  
Einheitsgröße Kinder (Art. 106999)

Art. 102007

Art. 106998

Art. 106999



Diese Artikel werden dich auch interessieren:



S. 189



S. 27



S. 92



S. 171



S. 68

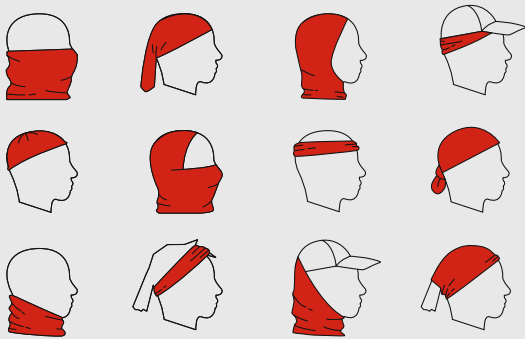

StretchAIR® Tubular Tragemöglichkeiten



## StretchAIR® Tubular

Sehr geschmeidiger, nahtloser und funktioneller Rundstrickschlauch aus hochelastischem Jersey. Dieses Kopf- und Halsschlauchtuch gibt es im besonderen Design und bietet unterschiedlichste Tragemöglichkeiten. So bist du für jeden Einsatz bestens gewappnet.

**Material:**  
100 % PES

**Größen:**  
50 cm lang, 25 cm breit

Art. 104349

## Gladiator® Wiff-Zack

Unser süßes Maskottchen – der "Wiff-Zack" im PFANNER®-PROTOS® Design mit dem Holzer-Logo. Die PFANNER® Jacke ist abnehmbar.

**Material:**  
Obermaterial: 100 % Softplüsch  
Füllung: 100 % reine PES Watte

**Größen:**  
ca. 20 cm hoch

Art. 102331



Diese Artikel werden dich auch interessieren:



S. 18



S. 12



S. 13



S. 106



S. 115



PFANNER

LEDERBALSAM

Carnaubawachs  
Bienenwachs  
Ringelblumenöl

KOPFIZ



## Waschkraft- verstärker

Flüssiger, hochkonzentrierter Waschkraftverstärker zur Reinigung von verschmutzter Schutzkleidung. Die stark verschmutzten Stellen werden mit Hilfe einer Sprühflasche mit dem Waschkraftverstärker vorbehandelt, eingeweicht, und dann mit normalem Buntwaschmittel gewaschen. Durch den Waschkraftverstärker wird die Bekleidung sogar mit nur 30–40 °C wieder sauber. Nur saubere Schnitteinlagen garantieren die Funktion des Schnittschutzes (kein Verkleben).

**Inhalt:**  
1 l

Art. 100770

## Lederbalsam

Der traditionelle Bio-Lederbalsam ist speziell für Nahtversiegelung und Pflege geeignet. Macht Leder geschmeidig, wasserbeständig und verlängert dessen Lebensdauer.

**Inhalt:**  
320 ml

Art. 100025

## Waterproofer

Leder und Gewebe werden wasser- und schmutzabweisend, ohne die Transpiration zu verändern. Verlängert die Lebensdauer der Schuhe und Textilien.

**Inhalt:**  
300 ml

Art. 101911



Diese Artikel werden dich auch interessieren:



S. 129



S. 81

Hier geht's zu den Pflegehinweisen für deine Schuhe.



QR-Code scannen und die besten Pflegetipps für deine PFANNER® Produkte finden.





Edelstahl Thermosflasche



Reflexarmband



Holzer Pin Silber, Silber/Gold



Zeckenkarte



## Edelstahl Thermosflasche

Unsere hochwertige Edelstahl Thermosflasche ist äußerst robust und kratzfest. Dank der neuen VICC-Technologie, mit Vakuum und einer Kupferschicht zwischen den beiden Edelstahlwänden, hält sie 18 Stunden heiß und 24 Stunden kalt.

**Größen:** 750 ml  
**Material:** Edelstahl

## Reflexarmband

Elastisches, reflektierendes Band für gute Sichtbarkeit. Universell anwendbar, mittels Klettverschluss verstellbar. Für Kinder und Erwachsene. Auch für die Wade geeignet.

**Größen:** Einheitsgröße

## Holzer Pin

Das offizielle Holzer Logo als hochwertiger Ansteck-Pin. Verfügbar in Silber und Silber/Gold.

**Größen:** 4×2,5 cm

## Zeckenkarte

Zecken präzise und sicher entfernen. Mit der Zeckenkarte von PFANNER® geht das ganz einfach. Mit dem speziellen Kartenausschnitt wird die Zecke herausgeschoben. Auf diese Weise kann die Gefahr einer Übertragung der gefährlichen Bakterien vermindert werden.

**Größen:** 8,5×5,5 cm

Art. 101966 Grau ●

Art. 100080

Art. 100045 Silber ●  
Art. 100046 Silber/Gold ●●

Art. 100600



Diese Artikel werden dich auch interessieren:



S. 104



S. 159



S. 42



S. 30



S. 29



zippo

VICTORINOX

Taschenmesser

Schlüsselanhänger PROTOS®

Feuerzeug

Schlüsselanhänger PFANNER®

## Zippo-Feuerzeug

Robust, langlebig und immer einsatzbereit, genau wie unsere Bekleidung. Zündet selbst bei Wind, Regen und Schnee und sieht außerdem extrem edel aus. Befüllbar mit Feuerzeugbenzin (Lieferung ohne Benzin).

**Größen:**

5,5×3,5×1,3 cm

## Taschenmesser

Immer gut ausgerüstet – auch unterwegs – bist du mit dem Victorinox Taschenmesser. Das Messer verfügt über 12 Funktionen: Pinzette, kleine Klinge, Stech-Bohr-Nähahle, Ring, Dosenöffner, Schraubendreher 3 mm, Phillips-Schraubendreher 1/2, große Klinge, Zahnstocher, Kapselheber, Schraubendreher 6 mm, Drahtabsolierer.

**Größen:**

9×2×1,5 cm

## Schlüsselanhänger

Wir arbeiten gerne mit System, deswegen gibt es bei PFANNER® einen Schlüsselanhänger mit System. Extrem praktisch wegen der herausnehmbaren Ringe. So bekommt man auch eine große Schlüssel-Sammlung in den Griff.

**Größen:**

7,5 cm

Art. 106789

Silber ●

Art. 102284

Art. 101631 PFANNER®  
Art. 102047 PROTOS®



Diese Artikel werden dich auch interessieren:



S. 174



S. 164



S. 35



S. 121



S. 103



**DAS ORIGINAL.  
SEIT 2012.**

# PROTOS®

## PERFEKTION IN JEDEM DETAIL.

Der sicherste Kopfschutz der Welt. Seit seiner Markteinführung 2012 ist PROTOS® zur absoluten Benchmark geworden. In Vorarlberg / Österreich erschaffen und seit jeher regional gefertigt, stecken in jedem Detail von PROTOS® die innovativsten Technologien, um die tägliche Arbeit in extremen Gefahrenbereichen entscheidend sicherer zu gestalten.

Und wir blicken nach vorne – auf der Basis einer einzigartigen Idee entwickeln wir PROTOS® stetig weiter, um schon heute die Herausforderungen von morgen anzunehmen.

### Für maximalen Schutz.

<b>Sicherheit und Komfort</b>	<b>184</b>
<b>Industry</b>	<b>187</b>
<b>Climber</b>	<b>189</b>
<b>Forest</b>	<b>191</b>
<b>Arborist</b>	<b>193</b>
<b>BT-COM</b>	<b>194</b>
<b>Headset</b>	<b>196</b>
<b>Zubehör</b>	<b>198</b>
<b>Farbsystem</b>	<b>203</b>
<b>Unikat</b>	<b>204</b>



<b>Jonas</b>	
PROTOS® Forest .....	191
PROTOS® BT-COM .....	194
Forest Light Jacke .....	53
Gladiator® Keprotec Schnittschutzhose .....	78
StretchFlex® Fine Grip .....	145
Tirol Juchten Schnittschutzschuh Klasse 1 .....	135



# PROTOS®

## ENTDECKE DIE VIELFALT DES SYSTEMS.

**Hol dir deinen PROTOS®  
aufs Smartphone.**



**1**

QR-Code vom gewünschten PROTOS®-Modell (Seite 186, 188, 190, 192) scannen.



**2**

Online-App „zappar“ öffnen und bei Verlangen die Kamera-Benutzung erlauben.



**3**

Kamera auf das Bild neben dem QR-Code richten und PROTOS® nach deinen Wünschen konfigurieren.

# SICHERHEIT



Rundumschutz dank EN 397 und EN 12492 Zertifizierung



2-Farb-Kombination für erhöhte Sichtbarkeit

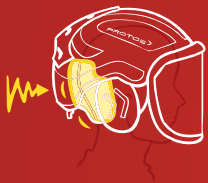

Nackenschutzschale schützt den Hinterkopf bei Stürzen

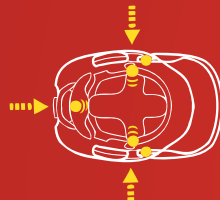

3-Punkt-Aufhängung und Stoßdämpferkonstruktion



Integrierter Gesichtsschutz



PROTOS® Schutzbrille



Sicherheits-Lüftungsschieber



Integrierter Gehörschutz



Gehörschutz dient auch als Schlagschutz



5-fach-Schlagabsorbierung durch PROTOS® CrashAbsorber

# KOMFORT



Aktive  
Belüftung

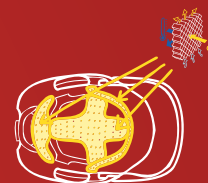

KlimaAIR®  
Technologie



Auswechselbares  
und waschbares  
KlimaAIR® Set



Passgenaue  
Innenschale für  
den perfekten  
Sitz



Bedienbarkeit  
mit nur zwei  
Fingern



Tiefgreifende,  
regulierbare  
Nackenschale



Tragekomfort  
durch speziell  
geführte  
Kinnriemen



Patentierte  
Größen-  
einstellung



PROTOS® BT-COM  
für perfekte  
Kommunikation

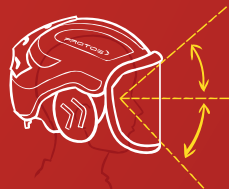

Größtes  
Sichtfeld



QR-Code scannen  
und Details erfahren.



360°





EN 397



EN 1078\*



ANSI Z89.1

## PROTOS® Industry

### Patente und Geschmacksmuster (Designs):

EP Nr. 2 498 636

EU-Design Nr. 1731167

Schweizerisches Design Nr. 137 620

US-Designpatent Nr. D677,006

EP-Patent Nr. 2 498 635

EU-Design Nr. 1 974 528

DE-Design Nr. 20 2012 101 489

Art. 202000

Für Hoch-/Tiefbau, Montage und Instandhaltung oder sonstige abwechslungsreiche Tätigkeiten. Überdurchschnittliche Sicherheit gepaart mit unwiderstehlichem Tragekomfort bieten Rundumschutz für den Kopf.

PROTOS® hat ein uneingeschränktes Sichtfeld und absorbiert nicht nur vertikale, sondern auch horizontale Schläge optimal. Mit seiner 20-stufigen Größeneinstellung an der patentierten Schnellspann-Nackenschale passt er sich jeder Kopfform dynamisch an. Der regulierbare Lüftungsschieber mit KlimaAIR® Hauptauflage garantiert einen trockenen und kühlen Kopf.

**PROTOS® Industry – vielseitig,  
dynamisch, farbig.**

#### Größen:

Einheitsgröße: 54–62 cm

Übergröße: 56–64 cm

\* Zulassung nach EN 1078 Fahrradhelm mit PROTOS® MaClip Kinnriemen (Art. 204043)

### ✓ Basisausstattung



#### Nackenschale mit Spannklappe

Garantiert einen perfekten Halt des PROTOS® am Kopf.



Unser gesamtes  
Zubehör-Sortiment  
findest du ab S. 198.



Visiere



MaClip Kinnriemen



BT-COM System

Integral Gehörschutz  
(DB27)





EN 397



EN 1078\*



EN 1077 B



EN 12492



ANSI Z89.1

## PROTOS® Climber

### Patente und Geschmacksmuster (Designs):

EP Nr. 2 498 636  
EU-Design Nr. 1731167  
Schweizerisches Design Nr. 137 620  
US-Designpatent Nr. D677,006  
EP-Patent Nr. 2 498 635  
DE-Patent Nr. 10 2011 054 945  
EU-Design Nr. 1 974 528  
DE-Design Nr. 20 2012 101 489

Art. 203000

Höheneinsätze, technische Unfall-, Höhen- oder Bergrettungen: PROTOS® ist für jeden Einsatz bestens geeignet.

Zusätzlich ist PROTOS® mit dem MaClip Kinnriemen und einem CrashAbsorber mit einer garantiert 5-fach höheren Schlagabsorbierung ausgestattet. Hightech-Wabenstruktur in Kombination mit dem Lüftungsschieber sorgen für optimale Luftzirkulation direkt am Kopf. Mehr Sicherheit und unvergleichlicher Tragekomfort machen PROTOS® auch bei Sonne und Regen perfekt.

### PROTOS® Climber – Kopfschutz für Höchstleistung.

#### Größen:

Einheitsgröße: 54–62 cm  
Übergröße: 56–64 cm

\* Zulassung nach EN 1078 Fahrradhelm und EN 1077 Skihelm Klasse B mit PROTOS® MaClip Kinnriemen (Art. 204043)

### ✓ Basisausstattung



#### CrashAbsorber

Superleichte Hightech-Wabenstruktur für eine 5-fach höhere Schlagabsorbierung.



Unser gesamtes  
Zubehör-Sortiment  
findest du ab S. 198.



Schutzbrille

Actioncam-Halterung  
mit Safety Loop

MaClip Light



KlimaAIR® Set



360°





ANSI Z89.1



EN 352-3



EN 1731 S



EN 397

## PROTOS® Forest

### Patente und Geschmacksmuster (Designs):

EP Nr. 2 498 636

EU-Design Nr. 1731167

Schweizerisches Design Nr. 137 620

US-Designpatent Nr. D677,006

EP-Patent Nr. 2 498 635

EP-Patent Nr. 2 506 731

US-Patent Nr. 8,806,667

EU-Design Nr. 1 974 528

DE-Design Nr. 20 2012 101 489

Art. 204000 mit Metall Visier G16

Art. 204002 mit Metall Visier F39

Forst und seine extremen Anforderungen waren und sind die Ausgangslage für die Entwicklung von PROTOS®. Vom Visier bis zum Gehörschutz sind alle Bauteile integral konstruiert und verhindern ein Hängenbleiben an Ästen, Sträuchern oder Dornen. Auch wenn sich der Gesichts- oder Gehörschutz in Parkposition befinden, hält PROTOS® perfekt am Kopf.

Hochwertiges Zubehör macht PROTOS® zur alternativlosen Wahl im Forst und bei der Nachsuche, ganz gleich ob bei nasskalten oder trocken-heißen Wetterverhältnissen – ohne Wenn und Aber.

**PROTOS® Forest – für bedingungslose  
Einsätze.**

### Größen:

Einheitsgröße: 54–62 cm

Übergröße: 56–64 cm

### ✓ Basisausstattung



### KlimaAIR® Set

Haupt- und Nackenauflege sowie Stirnband für optimale Luftzirkulation am Kopf. Waschbar bis 30 °C.



Unser gesamtes  
Zubehör-Sortiment  
findest du ab S. 198.



CrashAbsorber



Clip-on Clear Visier



Nackenschutz

Wand- und  
Transporthalterung



360°





EN 397



EN 1078\*



EN 1077 B



EN 1731 S



EN 12492



ANSI Z89.1

\* Zulassung nach EN 1078 Fahrradhelm und EN 1077 Skihelm Klasse B mit PROTOS® MaClip Kinnriemen (Art. 204043)

## PROTOS® Arborist

### Patente und Geschmacksmuster (Designs):

EP Nr. 2 498 636  
EU-Design Nr. 1731167  
Schweizerisches Design Nr. 137 620  
US-Designpatent Nr. D677,006  
EP-Patent Nr. 2 498 635  
EP-Patent Nr. 2 506 731  
US-Patent Nr. 8,806,667  
DE-Patent Nr. 10 2011 054 945  
EU-Design Nr. 1 974 528  
DE-Design Nr. 20 2012 101 489

**Art. 205000** mit Metall Visier G16  
**Art. 205002** mit Metall Visier F39

Die Königsklasse des Systems, für präzises Arbeiten in luftiger Höhe oder kopfüber entwickelt, vereint der PROTOS® Arborist die Vorteile aller Modelle.

Immer perfekt ausgerüstet, ist PROTOS® jeder Herausforderung gewachsen und allzeit einsatzbereit. Integrale Vollausrüstung als Ergebnis innovativer und bewährter Entwicklung.

### PROTOS® Arborist – einfach der Beste.

### Größen:

Einheitsgröße: 54–62 cm  
Übergröße: 56–64 cm

### + Optionales Zubehör



### BT-COM System

Zuverlässige Kommunikation im Team mittels Bluetooth®-Technologie.



Unser gesamtes  
Zubehör-Sortiment  
findest du ab S. 198.



Schutzbrille

Actioncam-Halterung  
mit Safety Loop

Clip-on Clear Visier

Wand- und  
Transporthalterung

# PROTOS® BT-COM

Sicherheit bedeutet, in jeder Situation zuverlässig mit dem Team kommunizieren zu können. PROTOS® BT-COM ermöglicht dies per Bluetooth®-Technologie für bis zu vier Teilnehmer im Intercom Netzwerk.

Durch die digitale 2-Wege Kommunikation gehören Funkstörungen der Vergangenheit an. Ein zusätzliches Plus ist das Schwanenhals-Richt-Mikrofon, das Umgebungsgeräusche durch einen zusätzlich eingebauten Kondensator unterdrückt und für klare Kommunikation sorgt.

Größere Reichweite kann durch die Kombination mit einem Handy oder einem Handfunkgerät erreicht werden. Mit nur drei Tasten lässt sich das PROTOS® BT-COM kinderleicht bedienen.

Voll-Duplex-Kommunikation garantiert den Teilnehmern, zeitgleich und ohne Verzögerung, miteinander zu sprechen. Mindestens 8 Stunden.

Selbstverständlich ist das BT-COM vollständig in die Gehörschutzkapsel integriert und bietet eine dynamische Parkposition der BT-COM Kapsel im PROTOS®.

**PROTOS® BT-COM – von früh bis spät klar kommunizieren.**

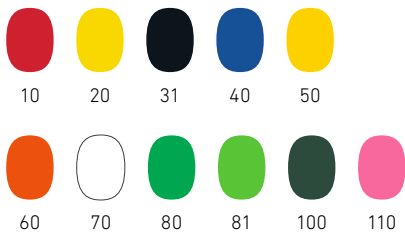

Art. 205200



**PROTOS® Farbsystem:**  
Auf Seite 203 siehst du auf einen Blick die zahlreichen PROTOS® Farbvarianten.





✓ **Basisausstattung**  
BT-COM Mikrofonpolster



⊕ **Optionales Zubehör**  
BT-COM Dämmeinlage  
(1 Stück)



✓ **Basisausstattung**  
BT-COM USB-Ladebügel



⊕ **Optionales Zubehör**  
BT-COM Schultersprachtaaste

## Was PROTOS® BT-COM auszeichnet:

- Bis zu max. vier Teilnehmer im Intercom-Netzwerk
- Reichweite mehrere hundert Meter
- Ungestörte und klare Kommunikation
- Mögliche Verwendung als Bluetooth-Headset für bluetoothfähige Geräte wie z. B. Mobiltelefone, Audiogeräte, GPS Navigationsgeräte, Handfunkgeräte, Bluetooth-Gegensprechanlagen
- Keine Kabel und Steckverbindungen
- Einfachste Bedienung auch mit Handschuhen
- Kostenfreie Smartphone-App „PROTOS® Control“ mit nützlichen Zusatz-Funktionen (z. B. Kopplung mit Handfunkgeräten / Notfall-Rufnummer etc.)
- Nur 42 g Mehrgewicht inklusive Akku
- Mikrofon mit Umgebungsgeräuschunterdrückung
- Parkposition der BT-COM Kapsel im PROTOS® uneingeschränkt möglich
- Mitgelieferter USB-Ladebügel
- 10 Farben zur Auswahl



### PROTOS® Video

Unser Film gibt dir einen Einblick rund um das System PROTOS®.  
Einfach QR-Code scannen und Film ab.







## PROTOS® Headset

- Platzsparend
- Zusammenfaltbar
- Keine hervorstehenden Teile
- Auswechselbare PROTOS®  
Gehörschutzkapsel
- Kopfbügel mit druckfreien  
Auflagepolstern
- Kombinierbar mit den Headset  
Glasses Clips und PROTOS®  
Schutzbrillen, ohne die Schall-  
dämmung des Gehörschutzes  
zu beeinträchtigen
- Kompatibel mit PROTOS® BT-COM

Art. 204068

Mit dem einzigartigen PROTOS® Headset bist du für jeden Einsatz gerüstet. Durch einfaches Kombinieren mit dem BT-COM und/oder der Schutzbrille lässt sich der Kopfbügel individuell einrichten. Die extrem leichte Bauweise sowie die Auflagepolster und deren spezielle Platzierung lassen keine Druckstellen entstehen.

Unabhängig von der Lage bleibt der Kopfbügel in seiner Position und verrutscht nicht. Die Schutzbrille kann direkt montiert werden, ohne dass die Brillenbügel den Dämmwert von 28 dB mindern. Geprüft und zugelassen nach EN 352-1.

Leicht, kompakt, praktisch.

### ✓ Basisausstattung



Platzsparend und zusammenfaltbar

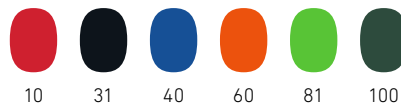

10 31 40 60 81 100



Unser gesamtes  
Zubehör-Sortiment  
findest du ab S. 198.



Kombinierbar  
mit Schutzbrille



Headset Bracket



Headset  
Glasses Clips



BT-COM System

# PROTOS® ZUBEHÖR

## Gesichtsschutz



### PROTOS® Ätz-Metall Visier

Gesichtsschutz-Visier mit 16 oder 39 Öffnungen pro cm<sup>2</sup>. Durch die spezielle Beschichtung wird ein Spiegeln des Sonnenlichtes und auch das Vereisen des Visiers bei Minusgraden verhindert.

Art. 204064 G16  
Art. 204063 F39



### PROTOS® Clear Visier

Das Polycarbonat-Visier ist geprüft und zugelassen nach EN 166, Schutzklasse 1 F (1 = höchste optische Güte, F = erhöhte Festigkeit und Beständigkeit gegen Teilchen mit hoher Geschwindigkeit).

Art. 204071



### PROTOS® Clip-On Clear

PET-Schutzscheibe im 5er-Set inkl. Haltezapfen. Ätz-Metall-Visiere können im Handumdrehen zu einem geschlossenen Visier umfunktioniert werden (z. B. bei Freischneidetätigkeiten). Bietet auch Schutz beim Clear Visier (z. B. vor Kratzern) und kann ganz einfach getauscht werden.

Art. 204072



### PROTOS® Clip-On Clear Haltezapfen

Befestigung rechts und links zur Anbringung des PROTOS® Clip-On Clear an den PROTOS® Visieren (Ätz-Metall und Clear).

Art. 204073



### PET Ersatz-Schutzscheiben im 5er-Set (ohne Haltezapfen), 0,4 mm

Art. 204052



0



30

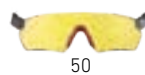

50



60

### PROTOS® Schutzbrille

100 % Antifog (ausgenommen Farbe 30), geprüft und zugelassen nach EN 166 / EN 172 (Farben 30 und 60) nach EN 166 / EN 170 (Farben 0 und 50).

Vorteile: keine Beeinträchtigung der Schalldämmung, da Brille an der Stirnbandschiene befestigt wird, Neigung und Länge justierbar, Nasenbügel auf Nasengröße einstellbar, kann mit 2 Fingern in die Schale geschoben werden. (Schutz vor Staub und Kratzern).

Art. 204090



### PROTOS® Optischer Brilleneinsatz

Zum Einbau der optischen Gläser bis zu +/- 4 Dioptrien mittels Schablone bei deinem Optiker.

Art. 204094

## Beleuchtung



**PROTOS® MaClip Light**  
LED-Sicherheitslampe, DEKRA zertifiziert (EN 60079), wasserdicht. 120 Lumen.

Art. 204074 (links)  
Art. 204078 (rechts)



**PROTOS® MaClip Light Integralhalterung**  
Magnetisches Clipsystem für den PROTOS®. Halterung für Mini- und Normalgröße. Montage nur über PROTOS GmbH oder autorisierte Händler möglich.

Art. 204076



**PROTOS® MaClip Light Lampenhalterung**  
Magnetisches Clipsystem für die MaClip Light.

Art. 204075



**PROTOS® MaClip Light mini**  
LED-Sicherheitslampe, DEKRA zertifiziert (EN 60079), wasserdicht. 30 Lumen.

Art. 204044



**PROTOS® MaClip Light Gürtelhalterung**  
Magnetisches Clipsystem für die Befestigung am Gürtel.

Art. 204077



**PROTOS® MaClip Light mini Lampenhalterung**  
Magnetisches Clipsystem für die MaClip Light mini.

Art. 204045

## Basics



**PROTOS® Außenschale**  
In 10 Grundfarben erhältlich. Umbau nur durch PROTOS® GmbH oder autorisierte Händler.

Art. 204030



**PROTOS® MaClip Kinnriemen**  
Zulassung nach EN 12492 Bergsteigerhelm, EN 397 Industrieschutzhelm, EN 1077 Skihelm Klasse B und EN 1078 Fahrradhelm.

Art. 204043



**PROTOS® CrashAbsorber**  
Leichte Wabenstruktur mit 5-facher Schlagabsorbierung. Geprüft nach EN 12492, EN 397, EN 1077 Klasse B und EN 1078. Einbau nur durch PROTOS® GmbH oder autorisierte Händler.

Art. 204080



**PROTOS® KlimaAIR® Stirnband**  
Hygiene-Stirnband für hohen Tragekomfort und kurze Trocknungszeiten. Inklusive Führungsschiene zum Einclippen. Waschbar bis 30 °C.

Art. 204070



**PROTOS® Nackenschutz**  
Einclipbar, zum Schutz vor Schmutz und Nässe.

Art. 204065



**PROTOS® KlimaAIR® Set**  
Set zum Wechseln des Absorbierens- und der Hygienepolster. Waschbar bis 30 °C.

Art. 204060

## Größen



**PROTOS® Nackenauflage kleine Größe**  
Extra dick gepolstert (ca. 2 cm) für kleinen Kopfumfang.

Art. 204051



**PROTOS® Nackenverschluss ÜG (56–64 cm)**  
Vergrößerung des Kopfumfanges. Verschluss wird immer in Schalenfarbe geliefert, bei direktem Einbau gratis.

Art. 204050

## Gehörschutz



**PROTOS® Gehörschutz (dB27)**  
Zum Einclippen in den PROTOS®. Anpressdruck und Ohrenposition einstellbar. In 10 Farben erhältlich.

Art. 204067



**PROTOS® Headset Bracket**  
Für Kombination mit Gehörschutz und/oder BT-COM sowie Schutzbrille. Erhältlich in 6 Farben.

Art. 204061



**PROTOS® Gehörschutzkapsel ohne Bügel**  
In 10 Farben erhältlich.

Art. 204058 (Paar)  
Art. 204058\_1 (Stück)



**PROTOS® Gehörschutz Auflagepolster**  
Austausch-Polster für den Gehörschutz. Wir empfehlen den Austausch alle 6–12 Monate, spätestens bei Verhärtung des Oberstoffes (Beeinträchtigung der Schalldämmung).

Art. 204062 (Paar)



**PROTOS® Gehörschutzbügel**  
Austauschbügel passend für Gehörschutzkapseln und BT-COM.

Art. 204057



**PROTOS® Gehörschutz-Schalldämmeinlage**  
Aus Hygienegründen Dämmeinlagen regelmäßig austauschen.

Art. 204059 (Paar)



**PROTOS® Gehörschutzbügel für Übergröße**  
Notwendig bei überbreiten Köpfen, wenn der Standard-Gehörschutz nicht korrekt anliegt.

Art. 204056



**PROTOS® Coolmax® AIRPolster**  
Für Gehörschutzkapseln und BT-COM geeignet. Keine Schalldämmung.

Art. 204069 (Paar)



**PROTOS® Funkbügel**  
Passend für alle Kommunikationslösungen, welche das Mikrofon direkt an der Funkkapsel oder am Gehörschutzbügel (mit Zapfen) haben.

Art. 203019-10 (ohne Zapfen)  
Art. 203019-20 (mit Zapfen)



**PROTOS® Headset Glasses Clips**  
Halterung zum Einclippen der Schutzbrille am Headset.

Art. 204096 (Paar)

# MEHR MÖGLICHKEITEN. MEHR SCHUTZ.

## BT-COM



**PROTOS® BT-COM Dämmeinlage**  
Art. 204211 (Stück)



**PROTOS® BT-COM USB-Ladebügel**  
Art. 204201



**PROTOS® BT-COM Mikrofonpolster**  
Art. 204212



**PROTOS® BT-COM Schultersprachtaste**  
Zur Verlängerung der Multifunktionstaste  
inkl. Kleber. Schultersteuerung.  
Art. 205202

## Sonstiges



**Actioncam-Halterung mit Safety Loop**  
Zur sicheren Befestigung einer Actioncam auf  
dem PROTOS® (Visier kann normal geöffnet  
werden).  
Art. 204047



**PROTOS® Wand- und Transporthalterung**  
Einfache Befestigung für platzsparendes  
Verstauen, Lüften oder schnelles Trocknen  
des PROTOS®.  
Art. 205400



Reflex 91

**„Star of Life“ Kleber**  
Internationales Zeichen für Einrichtungen des  
Rettungsdienstes. Individueller Aufkleber, als  
reflektierende Folie oder Standard blau-weiß,  
Ø 4 cm.  
Art. 102084  
Art. 102067 Reflex



**Holzer Klebelogo**  
Art. 306003  
Gr. 1 (3,5 × 4,5 cm)  
Gr. 2 (6,5 × 8,5 cm)  
Gr. 3 (14,5 × 20 cm)

# Grundfarben und Standard Beklebungen

Hier zeigen wir dir unsere Grundfarben bzw. Standard Beklebungen für alle PROTOS® Modelle.  
Die Möglichkeiten der individuellen Farbgestaltung sind enorm – Infos dazu auf der rechten Seite.

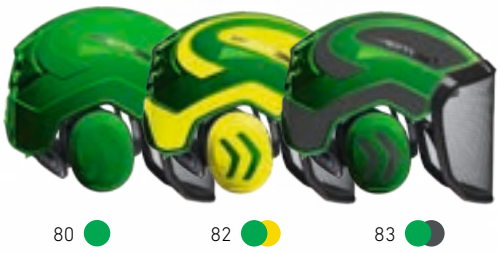
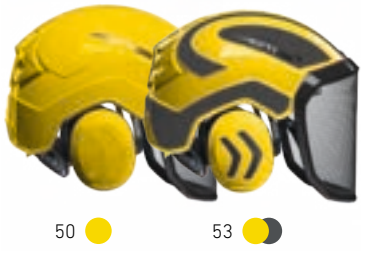

# PROTOS® FARBSYSTEM



## Außenschale

Wähle die Außenschale aus 10 Grundfarben aus.



## Folienfarbe

Die Außenschale kann an den dafür vorgesehenen Flächen mit verschiedenen Folien beklebt werden. In 28 Farben, aus verschiedenen Materialien und in Neon, Reflex, Metallic, Carbon, nachleuchtend oder matt.  
**Aufpreis für individuelle Beklebungen auf Anfrage.**

<b>10</b> ROT	<b>11</b> CARBON	<b>110</b> PINK	<b>115</b> NEON PINK	<b>20</b> NEON GELB	<b>30</b> GRAU
<b>31</b> SCHWARZ	<b>40</b> BLAU	<b>45</b> BLAU METALLIC	<b>60</b> ORANGE	<b>66</b> NEON ROT	<b>67</b> NEON ORANGE
<b>68</b> NEON ROT-ORANGE	<b>70</b> WEISS	<b>77</b> NACHLEUCHTEND	<b>80</b> GRÜN	<b>85</b> NEON GRÜN	<b>29</b> ZITRONENGELB REFLEX
<b>49</b> BLAU REFLEX	<b>91</b> WEISS REFLEX	<b>92</b> SCHWARZ REFLEX	<b>94</b> HELLBLAU REFLEX	<b>95</b> GELB REFLEX	<b>96</b> ORANGE REFLEX
<b>97</b> RUBINROT REFLEX	<b>98</b> GRÜN REFLEX	<b>99</b> SILBER WEISS REFLEX	<b>34</b> SCHWARZ MATT		

# PROTOS® UNIKAT SICHERHEIT AM KOPF. PERSÖNLICHKEIT IM DESIGN.

## Sicherheit oder Styling – warum nicht beides?

Erfülle dir den Traum vom PROTOS® Unikat und gestalte ihn ganz nach deiner persönlichen Vorstellung. Wähle die Farbkombination, die dir gefällt und individualisiere den PROTOS® mit deinem Logo, Namen oder Muster ganz nach deinen Wünschen. So wird der Kopfschutz nicht nur durch das Zubehör, sondern auch durch deine Kreativität zum persönlichen PROTOS® Unikat.

Alle Möglichkeiten zur einfachen Gestaltung auf [protos.at](https://www.protos.at) oder bei einem der über 500 autorisierten PROTOS® Partner.

## Individualisierung

Egal ob in Firmenfarben, mit Firmenlogo oder einem Bild – wir gestalten deinen PROTOS® individuell. Entweder mit Hilfe von Klebern auf der Schale oder per Visier- und Kapseldruck.

- **Personalisierte Text- und Logo-Elemente**
- **Frei wählbare Grundfarbe**
- **Individuelle Beklebung der Außenschale**
- **4c UV-Druck auf den Gehörschutzkapseln**
- **4c UV-Druck auf Ätz-Metall Visier**  
(keine Sichtveränderung)

## Bedruckung der Kapseln

Auch die individuelle Gestaltung der Kapseln ist möglich, um das Unikat zu komplettieren.





WIR SIND  
FÜR DICH DA.



# UNSER SERVICE.

Wir haben überall auf der Welt ein dichtes Netz an Vertriebspartnern, das wir ständig erweitern. Zudem bauen wir permanent unsere Vertriebswege aus, um der steigenden Nachfrage gerecht zu werden.

Wenn du eine **Bestellung** aufgeben möchtest oder Fragen zu unseren Produkten hast, ruf uns einfach an. Unser Serviceteam ist telefonisch von Montag bis Donnerstag von 08.00–12.00 und 13.30–17.00 Uhr sowie am Freitag von 08.00–12.00 Uhr für dich erreichbar, unter: **+43 59 50 50-200**

Gerne kannst du dich auch bei deinem Fachhändler beraten lassen.

Du kannst ein Produkt innerhalb von 14 Tagen ab Kaufdatum **zurückgeben oder umtauschen\***. Fülle dazu unser Retouren-Formular vollständig aus, damit wir deine Rücksendung zügig bearbeiten können.

Benötigst du einen **Reparaturservice**, dann sende einfach eine kurze Beschreibung des Fehlers und wenn möglich ein Foto an deinen Fachhändler\* oder direkt an uns: **info@pfanner-austria.at**

Der PFANNER® Kundensupport findet schnell und unkompliziert die ideale Lösung für dich.

\* Bitte beachte die gültigen Vorgaben deines Händlers und die zutreffenden Gesetze im jeweiligen Land.



## Anna

PROTOS® Inuit Jacke Kids .....	10
Outdoorhose Maximus .....	18

## Stephanie

Merino-Tencel™ Shirt .....	93
StretchFlex® Cancool Hose .....	64
Brixen Trekkingschuh .....	121

## Zubehör

AIRstream Zipp2Zipp® Rucksack .....	174
-------------------------------------	-----

Personenbeschreibung von links nach rechts.

# VEREDELUNG

Starker Auftritt durch Imagebekleidung. Sie ist quasi deine textile Visitenkarte. Mit farblich auf das Corporate Design abgestimmten Stoffen und deinem Logo oder Schriftzug setzt du firmenspezifische Akzente und förderst so den Wiedererkennungswert. Positiver Nebeneffekt: Durch Imagebekleidung belebst du auch das Zusammengehörigkeitsgefühl deiner Mitarbeiter.



Wir unterstützen dich in der farblichen Gestaltung und platzieren für dich Logo und Werbung per Druck oder Stick an der geeigneten Stelle.

Beratung, Entwurf und Reinzeichnung der Kleidung sind für dich kostenlos. Wir freuen uns auf deine Anfrage.

Kontaktiere uns einfach unter **info@pfanner-austria.at** oder per Telefon: **+43 59 50 50-200**.

Gerne kannst du dich auch bei deinem Fachhändler beraten lassen.

## Transfer-Embleme

Gerade wenn scharfe Konturen und kleine Feinheiten einwandfrei umgesetzt werden müssen, eignen sich Transfer-Embleme hervorragend. Besonders gut lassen sich mit dieser Technik T-Shirts, Sweatshirts und Polos bearbeiten. Aber auch auf Stretchmaterialien und Funktionsbekleidung kommt dein Druckmotiv perfekt zur Geltung. Sollten für einen Auftrag nicht alle Logos benötigt werden, lagern wir diese kostenlos für dich ein. Bei einem nachfolgenden Auftrag können wir so auch schnell geringe Mengen oder Einzelstücke produzieren. Schon ab 25 identischen Emblemen erfüllen wir deinen Druckwunsch.

## Siebdruck

Der Klassiker unter den Druckverfahren ist extrem haltbar und waschbeständig und bei größeren Auflagen, ab 50 Stück, ideal. T-Shirts, Sweatshirts, Polos und Taschen lassen sich auch mit Farbverläufen oder mehrfarbigen Motiven veredeln. Sogar fotorealistische Drucke sind möglich. Nahezu alle Textilien können mit einer fast unbegrenzten Farbauswahl bedruckt werden. Die Farbe ist auf Wasserbasis und für die Umwelt völlig unbedenklich.

## Stick

Besonders hochwertig erscheint deine Schutzbekleidung, wenn Logo oder Schriftzug in den Stoff eingestickt werden. Ein Stick fühlt sich gut an und besticht durch seine außerordentlich lange Haltbarkeit. Für ein hochwertiges Ergebnis sind in erster Linie unsere erstklassigen Maschinen, Nadeln und Garne sowie unsere jahrelange Erfahrung Voraussetzung. Eine große Auswahl an Garnfarben ermöglicht es uns, dein Motiv in HKS- oder Pantone-Tönen darzustellen. Außerdem erlaubt diese Methode auch kleinere Auflagen. Nur bei weniger als 12 Stück berechnen wir einen geringen Aufschlag. Wir besticken fast alle Textilarten direkt auf den Stoff. Praktisch sind aber auch unsere Klettverschlussvarianten zum Wechseln.

## Plot

Die Bedruckung mit deinem Namen, großen Schriftzügen oder wenig detailreichen Logos können wir mit dieser Methode ideal umsetzen, auch in kleinen Stückzahlen. Wir produzieren Plot-Aufdrucke in verschiedenen Farben oder auch mit lichtreflektierenden Effekten.

# JACKEN



- Transfer, ab 25 Stück, 1- bis 6-farbig
- Plot, ab 1 Stück, 1-farbig
- Direkteinstick
- Stickemblem aufgenäht
- Stickemblem mit Flausch und Klett
- Webemblem aufgenäht
- Webemblem aufgepatcht

- 1 – rechter Ärmel, 9×4,5 cm
- 2 – linker Ärmel, 9×4,5 cm
- 3 – rechte Brust, 9×4,5 cm
- 4 – linke Brust, 9×4,5 cm
- 5 – seitlich vorne oder hinten rechts, 25×6 cm, nur Patch, keine Reflexstreifen, kein Reißverschluss auf Kleidung
- 6 – seitlich vorne oder hinten links, 25×6 cm, nur Patch, keine Reflexstreifen, kein Reißverschluss auf Kleidung
- 7 – Rücken mittig, 25×30 cm, wenn zweifarbigter Rücken: Größe im oberen Bereich: 25×20 cm
- 8 – rechter Kragen, 6×2 cm
- 9 – linker Kragen, 6×2 cm
- 10 – rechter Ärmel, 5×20 cm, nur Patch, keine Reflexstreifen auf Kleidung
- 11 – linker Ärmel, 5×20 cm, nur Patch, keine Reflexstreifen auf Kleidung

# HOSEN

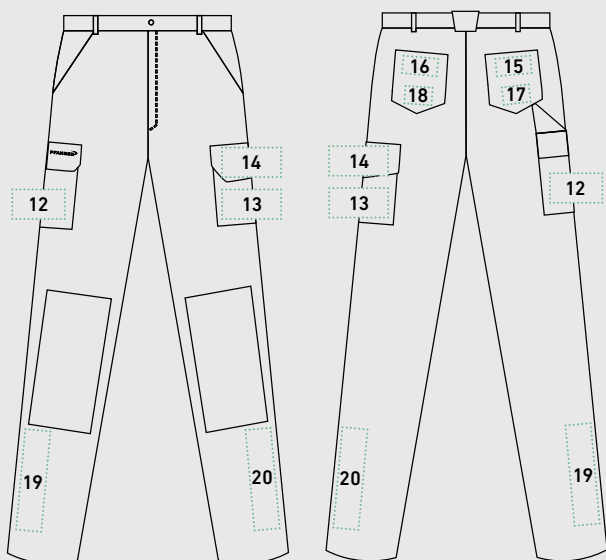

- Transfer, ab 25 Stück, 1- bis 6-farbig
- Plot, ab 1 Stück, 1-farbig
- Direkteinstick
- Stickemblem aufgenäht
- Webemblem aufgenäht
- Webemblem aufgepatcht

- 12 – rechte Seitentasche, 8×4 cm
- 13 – linke Seitentasche, 9×4 cm
- 14 – linke Seitentaschenpatte, 9×4 cm
- 15 – rechte Gesäßtasche oben, 9×4 cm
- 16 – linke Gesäßtasche oben, 9×4 cm
- 17 – rechte Gesäßtasche unten, 7×4 cm
- 18 – linke Gesäßtasche unten, 7×4 cm
- 19 – rechte Wade und Schienbein seitlich, 5×20 cm, nur Patch, keine Reflexstreifen auf Kleidung
- 20 – linke Wade und Schienbein seitlich, 5×20 cm, nur Patch, keine Reflexstreifen auf Kleidung

Die Veredelungsmöglichkeiten der Positionen 9–15 haben eine Lieferzeit von ca. 10–12 Wochen.

Weitere Gestaltungsmöglichkeiten auch für Shirts und Shorts kannst du bei uns per E-Mail unter [info@pfanner-austria.at](mailto:info@pfanner-austria.at) oder per Telefon unter +43 59 50 50-200 anfragen.

# GRÖSSENTABELLEN

## Damen

Größe	A Brustweite in cm	B Bundweite Hose in cm	C Schrittlänge in cm
XXS	88	74	78
XS	92	80	78
S	98	86	78
M	104	92	78
L	110	98	78
XL	116	104	78

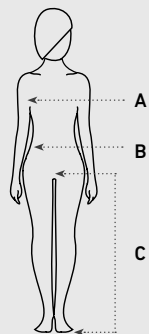

## Schuhe

EU	UK Unisex
36	3,5
37	4
38	4,5
39	5
40	5,5
41	6
42	6,5
43	7
44	7,5
45	8
46	8,5
47	9
48	9,5
49	10
50	10,5
	11
	11,5
	12
	12,5
	13
	13,5
	14

## Herren

Größe	A Brustweite in cm	B Bundweite Hose in cm	C Schrittlänge in cm		
			kurz	normal	lang
XXS	78	74	75	80	87
XS	84	80	75	80	87
S	96	86	75	80	87
M	102	92	75	80	87
L	108	98	75	80	87
XL	116	104	75	80	87
XXL	124	110	75	80	87
3XL	132	116	75	80	87
4XL	138	122	75	80	87

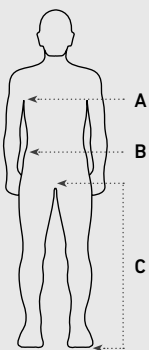

## StretchZone®

**STRETCHZONE**

Größe	B Bundweite Hose in cm	C Schrittlänge in cm	
		normal	lang
42	74	80	88
44	78	80	88
46	82	82	90
48	86	82	90
50	90	82	90
52	94	82	90
54	98	83	90
56	102	83	90
58	108	83	90
60	114	83	90
62	120	83	90

## Handschuhe

cm	Größe
5	XXS
6	XS
7	S
8	M
9	L
10	XL
11	XXL
12	3XL

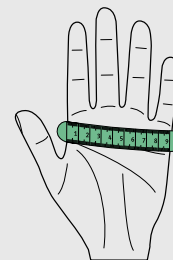

### Ermittlung der Handschuh-Größe

Messe deine Handinnenfläche mit einem Lineal oder Maßband, wie in der Illustration dargestellt, ab. Im Beispiel misst die Handinnenfläche eine Breite von 9 cm. Somit ergibt sich die Handschuhgröße 9 bzw. Größe L.

# 500 PARTNER: ANDERE LÄNDER, GLEICHE SICHERHEIT.



## Europa:

Österreich, Deutschland, Schweiz, Liechtenstein, Belgien, Niederlande, Luxemburg, UK, Irland, Frankreich, Spanien, Portugal, Italien, Dänemark, Norwegen, Schweden, Finnland, Slowenien, Tschechien, Polen, Ungarn, Estland, Lettland und Litauen.

## Weitere:

USA, Kanada, Mexiko, Peru, Chile, Australien, Neuseeland, Japan, China, Südkorea, Taiwan, Thailand, Russland und Israel.

Mehr Infos auf [pfanner-austria.at](http://pfanner-austria.at)

- **PFANNER Schutzbekleidung GmbH**



# IMPRESSUM

Preisänderungen, Druckfehler, technische Änderungen sowie Produktentwicklungen vorbehalten. Dargestellte Farben können drucktechnisch bedingt von den Originalfarben abweichen. Sämtliche in diesem Katalog verwendeten Personenbezeichnungen beziehen sich gleichermaßen auf alle Geschlechter.



Die aktualisierte Katalogfassung findest du über den QR-Code.

Im vorliegenden Katalog werden nur die für die Firma PFANNER Schutzbekleidung GmbH eingetragenen Marken mit dem Symbol „®“ gekennzeichnet. Wenn das Symbol „®“ fehlt, bedeutet dies nicht, dass ein Markenname frei ist.

**Inhalt:**

PFANNER Schutzbekleidung GmbH

**Umsetzung:**

Designstudio Brunold, [www.debr.at](http://www.debr.at)

**Fotografie und 3D-Renderings:**

Lukas Hämmerle, [www.lukashaemmerle.com](http://www.lukashaemmerle.com)

Marcel Mayer, [www.marcelmayer.com](http://www.marcelmayer.com)

Brad Foster, [www.fostermedia.de](http://www.fostermedia.de)

Darko Todorovic, [www.darkotodorovic.com](http://www.darkotodorovic.com)

visionworks, [www.visionworks.eu](http://www.visionworks.eu)

**Bildbearbeitung:**

Armin Kofler, [www.profiler.cc](http://www.profiler.cc)

**Druck:**

Walstead Leykam Druck GmbH & Co KG,

[www.walstead-ndruck.com](http://www.walstead-ndruck.com)

**Kontakt:**

[info@pfanner-austria.at](mailto:info@pfanner-austria.at)





# PROTOS® UNIKAT SICHERHEIT AM KOPF. PERSÖNLICHKEIT IM DESIGN.



## Sicherheit oder Styling – warum nicht beides?

Erfülle dir den Traum vom PROTOS® Unikat und gestalte ihn ganz nach deiner persönlichen Vorstellung. Mehr Infos findest du auf Seite 204.

### PFANNER Schutzbekleidung GmbH

Herrschaftswiesen 11 | 6842 Koblach - Austria  
+43 59 50 50-200  
info@pfanner-austria.at | www.pfanner-austria.at

Fachhändler:

**PFANNER®**